

Melitta®

メリタコーヒーグラインダー VARIO-E

このたびは、メリタコーヒーグラインダー「VARIO-E」をお買い上げいただき誠にありがとうございました。保証書はこの取扱説明書についておりますので、販売店の記入をお受けください。この「取扱説明書」と「保証書」をよくお読みのうえ、正しくお使いください。お読みになった後は「保証書」とともに大切に保管してください。



メリタジャパン株式会社

本社 〒136-0071 東京都江東区亀戸2-26-10





0570-550267 *通話料はお客様負担となります。

ご使用前によくお読みのうえ、正しくお使いください。誤った取り扱いをしたときに想定される内容を「警告」と「注意」に区分してあります。









絵表示の内容

 △記号は「危険・警告・注意」を示します。この表示を無視して誤った取り扱いをすると、人が傷害を負う可能性が想定される内容および物的損害のみの発生が想定される内容を示しています。



 ○記号は、してはいけない「禁止」を示します。図中や近くに具体的な内容(左図は分解禁止)を示します。

 ●記号は、必ずしていただく「強制」を示します。図中や近くに具体的な内容(左図は差し込みプラグをコンセントから抜く)を示します。

警告 人が死亡または重傷を負う可能性が想定される内容

 改造しないでください。感電・火災・けがの原因になります。	 コンセントは定格15A以上のものを単独で使用してください。他の器具と併用したり延長コードを利用すると、異常発熱して発火することがあります。
 修理技術者以外は分解したり、修理をしないでください。故障や異常があった場合は弊社カスタマーサービスセンターへご連絡ください。	 濡れた手で差し込みプラグを抜き差ししないでください。感電やけがをすることがあります。
 交流100V以外では使用しないでください。感電・火災・けがの原因になります。	 電源コードを傷つけないでください。無理に曲げたり、引っ張ったり、重い物を載せたりしないでください。電源コードが破損し、感電・火災・けがの原因になります。
 電源コードや差し込みプラグが傷んだり、コンセントの差し込みが緩いときは使用しないでください。感電・ショート・発火の原因になります。	 差し込みプラグにピンやごみを付着させないでください。感電・ショート・発火の原因になります。
 差し込みプラグをなめないでください。乳幼児が誤ってなめないよう注意してください。感電やけがの原因になります。	

注意 人が損害を負う可能性および物的損害のみの発生が想定される内容

 差し込みプラグを抜くときは、電源コードを持たずに必ず先端の差し込みプラグを持って引き抜いてください。感電やショートしたり発火することがあります。	 使用時以外は差し込みプラグをコンセントから抜いてください。感電・火災の原因になります。
 差し込みプラグはコンセントの奥までしっかり差し込んでください。感電・ショート・発煙・発火の恐れがあります。	

安全上のご注意

コーヒーグラインダー
VARIO-E

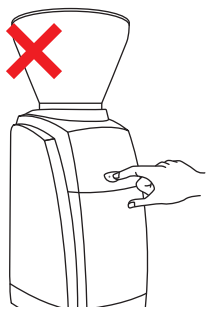

⊘ スイッチボタンに
注意

差し込みプラグを抜き差しする際は、本体のスイッチボタンに触れないでください。差し込みプラグの先端がスパークして、コンセント等を傷める場合があります。

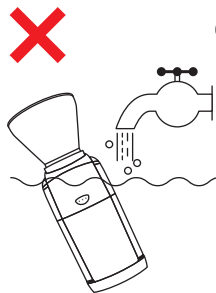

⊘ 本体の水洗いは
しない

本体を水洗いすることは、絶縁を悪くして感電や故障の原因となりますのでおやめください。



⚠ 運転中、ホッパーの
ふたを外さない

振動でコーヒー豆が跳ねたりこぼれたりすることがあります。また、ミル歯が回転しているので大変危険です。



⊘ コーヒー豆以外には
使わない

この製品はコーヒー豆専用です。コーヒー豆以外(湿った豆を含む)は使用しないでください。また、生豆を使用すると、ミル歯の破損の原因になります。



⊘ 60秒以上連続使用
しない

ミルは60秒以上連続使用しないでください。モーター故障の原因になります。

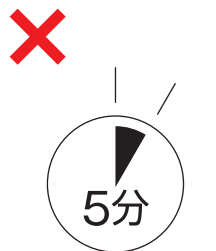

! 1回の使用ごとに
休ませて

たくさんのコーヒー豆を挽く際は、1回ごとに必ず5分以上休ませてからご使用ください。

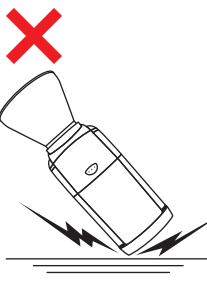

⊘ その他

万一、本体を落とした場合は杯数目盛をOFFに合わせ、差し込みプラグをコンセントから抜いて、お買い上げの販売店またはメリタジャパンまでご連絡ください。そのまま使用すると火災・感電の原因になります。

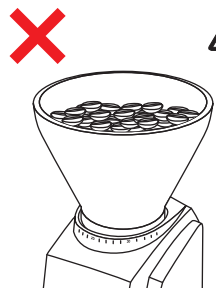

⚠ コーヒー豆を
ホッパーに放置しない

ミル歯にコーヒー粉が付着し、異臭やモーター故障の原因になります。

各部の名称

コーヒーグラインダー
VARIO-E

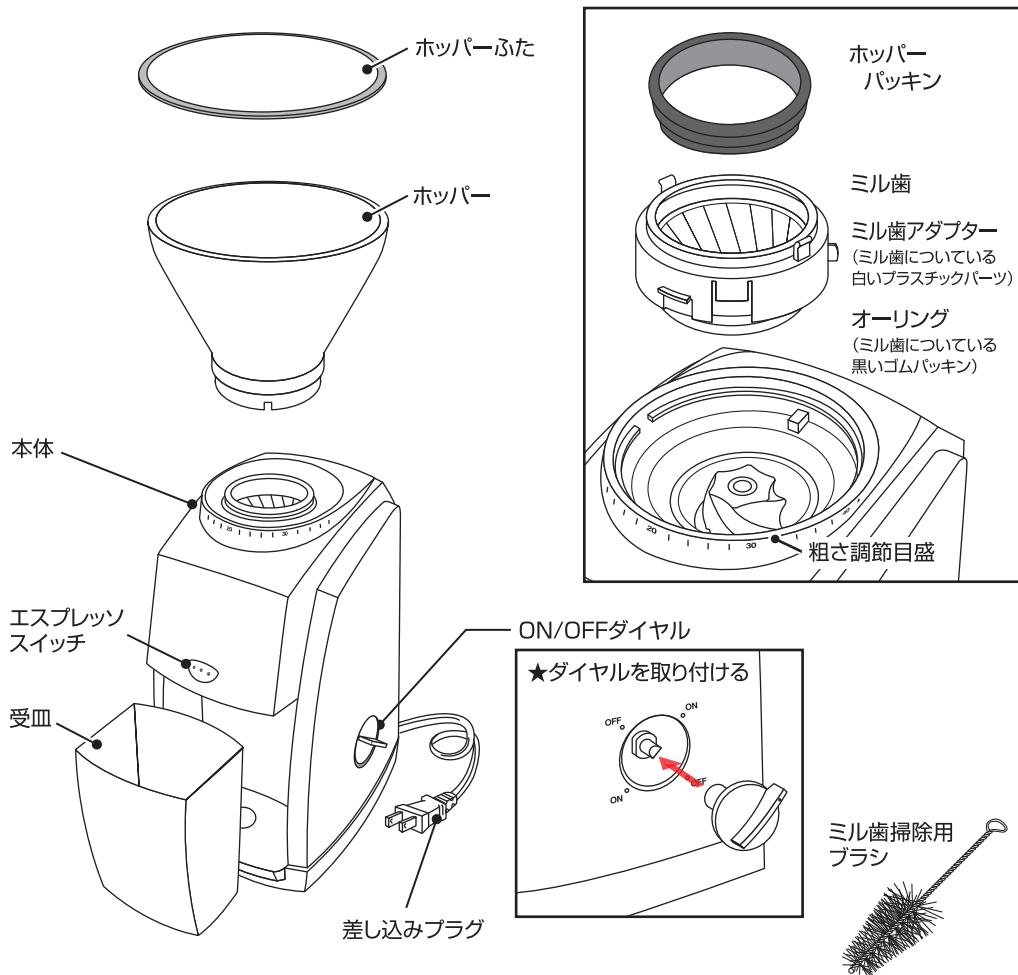

仕様

メリタコーヒーグラインダー VARIO-E

品名(型番)	VARIO-E/CG-124
電圧	100V
総消費電力	50W
処理能力	0.8~1.1g/1秒間

容 量	ホッパー:220g、受皿:142g
サ イ ズ	W120mm x D160mm x H350mm
本 体 重 量	3.1kg

※商品の仕様は改良のため予告なく変更することがあります。

初めてご使用になる際は、この「取扱説明書」をよく読み、まず乾いた柔らかな布で本品をきれいに拭いてください。ミル歯を湿った布で拭くことやミル歯及び本体を水に浸したり、水洗いすることは絶対におやめください。

また、けがの原因となりますのでミル歯を指などで絶対に触らないでください。

ミル歯の取り付け確認

本体からホッパー、パッキンを外し、本体内にミル歯が正しく取り付けられていることを確認してください。ご使用の前には以下の手順で必ず確認してください。

- ① ホッパーを矢印の方向に回して取り外します。

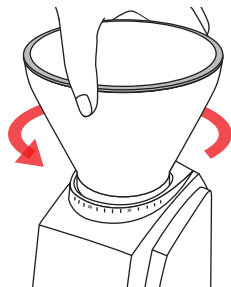

- ② ホッパーパッキンをゆっくりと取り外します。

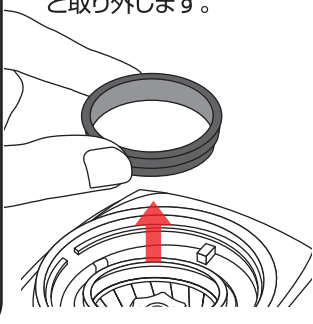

- ③ ミル歯を真上に引き抜き、いったん取り外します。

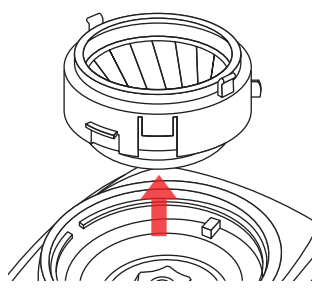

- ④ ミル歯の外周にある黒い突起の部分を反時計回りに止まるまで回します。

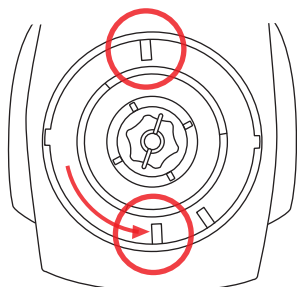

黒い突起はこの位置まで

- ⑤ 赤いマーカの付いたミル歯の凸部を本体の四角いくぼみの位置に合わせるようにしてミル歯を本体内に戻してください(アノビがあり少し回ります)。

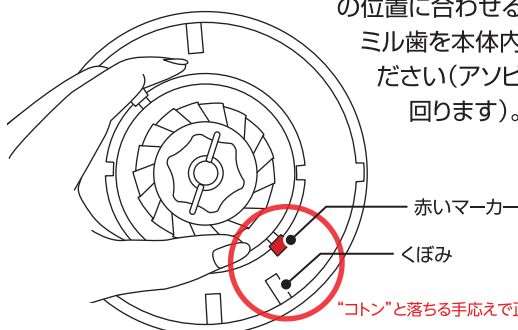

“コトン”と落ちる手応えで正位置を確認!

*本体の黒い突起の部分とミル歯の赤いマーカがそれぞれ正しい位置にセットされていないとホッパーが装着できません。お手入れ後やホッパー取り付けの際には必ず確認してください。

⚠ 注意

⚠ 差し込みプラグをコンセントから抜いた状態で行ってください。

⊙ ミル歯で指を傷つけないようにご注意ください。

— 粗さ調節目盛 —

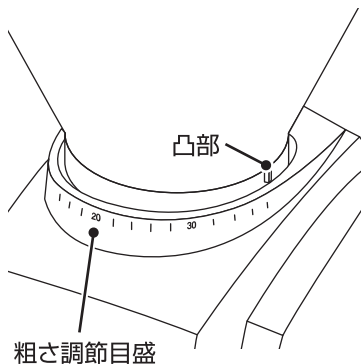

- コーヒーの抽出器具やお好みに応じて、0(細挽き)～40(粗挽き)までの調節ができます。
- ホッパーを回転させてホッパー側面の凸部をお好みの挽き具合の数字(目盛)に合わせてください。

作動範囲内に凸部を合わせないと安全装置がはたらき本体が作動しません。



— ON/OFFダイヤル —

- ダイヤルをONに合わせると運転、OFFに合わせると停止します。
- 時計回り、反時計回りのどちらにも回すことができます。どちらのON、OFFに合わせても構いません。

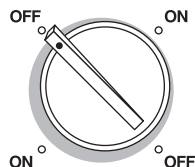

— エスプレッソスイッチ —

- スイッチを押している間だけ運転します。
- お手持ちのエスプレッソホルダーにお好みの量を入れてお使いください。
- エスプレッソホルダーをお使いにならない場合は、受皿を付けたままでもご利用いただけます。

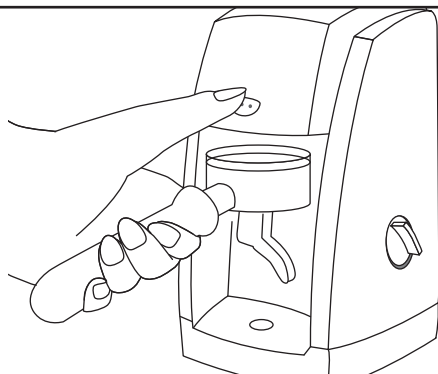

ご使用方法

コーヒーグラインダー
VARIO-E

1. ミル歯の上にホッパーパッキンを取り付けます。

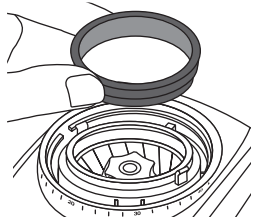

- ホッパーパッキンの外周が小さい方をミル歯アダプターの内径に合わせて取り付けてください。

2. ホッパーを取り付けます。

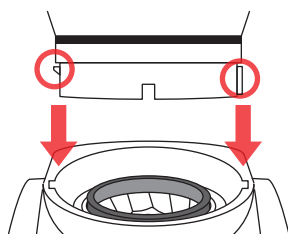

- ホッパーふたの凸部を本体の凹部に合わせ、まっすぐに差し込んでください。

3. ホッパーを回転させお好みの粗さにします。

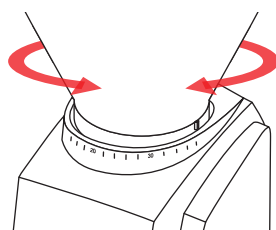

- "ご使用前に"の「粗さ調節目盛」をご参照ください。

4. 受皿が確実に本体に取り付けられていることを確認します。

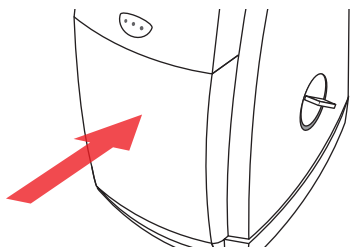

- コーヒーの粉が飛散することがありますのでしっかりと奥まで入れてください。

5. ホッパーにお好みの量のコーヒーを入れふたをします。

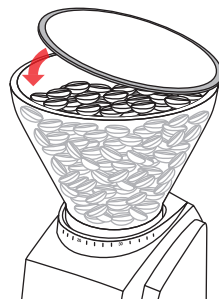

6. 差し込みプラグをコンセントに差し込み、ON/OFFダイヤルを回してONに合わせ、コーヒーを挽きます。

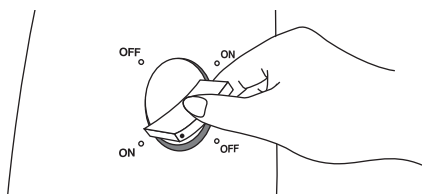

- "ご使用前に"の「ON/OFFダイヤル」をご参照ください。
- 60秒間連続で使用した場合は5分以上休ませてください。
- エスプレッソの場合は"ご使用前に"の「エスプレッソスイッチ」をご参照ください。

7. 受皿を本体から取り出します。

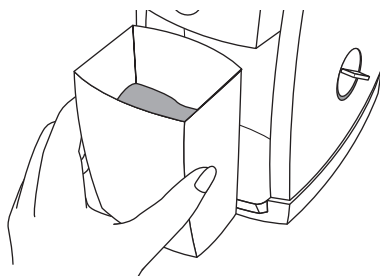

- 取り出す際、コーヒー粉がまわりに飛び散らないようにご注意ください。



注意 コーヒー豆を挽き終わったら必ず差し込みプラグをコンセントから抜いてください。

●水洗いできません

⚠ お手入れの際は必ず差し込みプラグをコンセントから抜いてください。

ミル歯のお手入れ方法

- ① ミル歯に付着したコーヒー粉をブラシを使って除去してください。

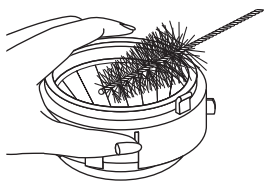

- ② 外側のプラスチック部分は乾いた布などでコーヒー粉をはらい、乾拭きします。

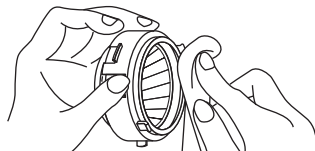

- ミル歯で指を傷つけないようご注意ください。
- ミル歯は水洗いしないでください。

- ③ ミル歯を本体に戻します。

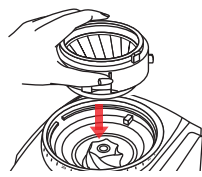

- “ご使用前に”の「ミル歯の取り付け確認」をご参照ください。

本体外側のお手入れ方法

- 乾いた布で軽く拭いてください。
- 受皿を挿入する部分にコーヒー粉が残らないよう清掃してください。
- 落ちない汚れは湿った柔らかい布で拭いてから、水分が残らないよう乾拭きしてください。

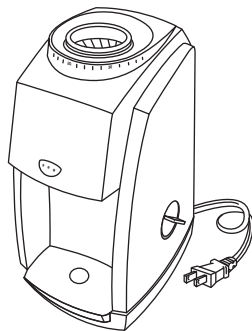

●水洗いできます

ホッパー、ホッパーふた、ホッパーバッキン、受皿は軽く水洗いしてください。ご使用時には必ず乾燥させてください。

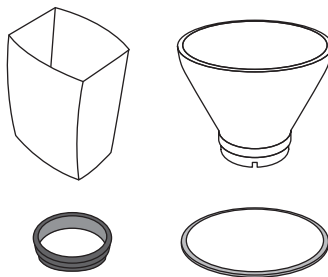

⚠ 注意 食器洗い乾燥機は使用できません。

⚠ 注意

⚠ 本体外側の汚れは湿った布で拭きとり、水に浸したり水洗いすることは絶対におやめください。

⚠ お手入れの後、スイッチを入れる際にはミル歯がしっかりと本体に固定されていることをご確認ください。

○シンナー、ベンジン、ベンゾール、ガソリンなどを使用すると、変形、変色、変質の原因になりますのでおやめください。

また、タワシ、クレンザー等を使用しますと傷や破損の原因になりますのでおやめください。

○ミル歯で指を傷つけないようご注意ください。

まず、以下の内容をご確認のうえ、症状が改善しない場合はメリタジャパンお客様相談室にお問い合わせください。

症 状	ここをお調べください
スイッチを押しても動きません。	<ul style="list-style-type: none"> ■ 差し込みプラグがコンセントに差し込まれているか確認してください。 ■ ホッパーが正しく取り付けられていなかったり、粗さ調節目盛が作動範囲外になっていると作動しません。ホッパーの取り付け状態をご確認ください。”ご使用前に”の「ミル歯の取り付け確認」をご参照ください。
出来上がりにバラツキがあります。	<ul style="list-style-type: none"> ■ ミル歯の構造上、多少バラツキが生じます。バラツキが大きくなるならミル歯を掃除してください。掃除しても変わらないようでしたら、劣化が考えられますので、ミル歯の交換をお勧めします。販売店にご連絡ください。
コーヒー粉が飛び散ることがあります。	<ul style="list-style-type: none"> ■ 受皿を本体にきちんと装着していないとすき間からコーヒー粉が飛び散ることがあります。また、本体と受皿の間にコーヒー粉が付いていると飛び散ることがありますので、丁寧に掃除をしてください。
微粉が受皿に残ります。どうしてですか？	<ul style="list-style-type: none"> ■ 受皿は樹脂製のため静電気によって微粉が付着することがあります。ハケなどで落としてお使いください。
部品が壊れてしまいました。購入できますか？	<ul style="list-style-type: none"> ■ ホッパーふた、ホッパー、ホッパーパッキン、ミル歯、オーリング、ミル歯アダプター、クリーニングブラシ、受皿は、個別にご購入いただけます。販売店かメリタジャパンお客様相談室にお問い合わせください。

おいしいコーヒーを味わうために

- コーヒー豆はいつも新鮮な挽きたてをご使用ください。挽いてから時間のたったコーヒー粉、一度使用したコーヒー豆を使うと香りや味が損なわれます。
- コーヒー豆は高温、多湿、紫外線を嫌います。密閉容器に入れ、なるべく冷暗所で保存してください。
- コーヒー豆は産地により独特の味、香りがあります。お好みの味と香りをお楽しみください。
- コーヒーカップはもちろん、フィルター等の抽出器具はいつも清潔なものをご使用ください。古いコーヒー粉がさわやかな香りを損ねます。

修理・アフターサービスについて

コーヒーグラインダー
VARIO-E

修理には専門的な知識および技術が必要です。誤った修理は、火災や感電などの危険な事故につながりますのでおやめください。「修理を依頼する前に」の表により調べいただいても異常があるときは、事故防止のため使用を中止し、差し込みプラグをコンセントから抜いて、お買い上げの販売店またはメリタジャパンお客様相談室にご相談ください。その際、品名とお買い上げ時期をお知らせください。

- この商品の補修用性能部品（製品の機能を維持するための必要な部品）は製造打切後、最低5年間保有しています。
- 一般家庭以外（たとえば業務用など）にお使いになったときの故障は、保証期間内でも原則として有料修理になります。
- 保証期間経過後の修理については、販売店にご相談ください。修理によって機能が維持できる場合は、お客様のご要望により有料修理いたします。そのほか詳細は保証書をご覧ください。

保証規定

- お客様の正常なご使用状態で、保証期間中（お買い上げ日より1年間）に故障した場合は、無料修理させていただきます。その際、商品と本書をご持参、ご提示のうえ、お買い上げ販売店またはメリタジャパンお客様相談室にご依頼ください。
- 次のような場合には、保証期間内でも有料修理になります。
 - 使用上の誤り、あるいは不当な改造や修理による故障および損傷。
 - お買い上げ後の移動、設置、落下、あるいは輸送による故障および損傷。
 - 火災、塩害、ガス害、異常電圧、および地震、雷、風水害、その他の天災地変などによる故障および損傷。
 - 本書のご提示がない場合。
 - 本書にお買い上げ年月日、お客様名、販売店名の記入のない場合、あるいは字句を書きかえられた場合。
- 家庭用以外に使用された場合は保証対象外となります。
- 本保証書は日本国内においてのみ有効です。
This warranty is valid only in Japan.
- 転居の際は事前にお買い上げの販売店にご相談ください。
- ご贈答品などで、本書に記入してあるお買い上げの販売店に修理をご依頼になれない場合には、メリタジャパンお客様相談室にお問い合わせください。

修理メモ

- *この保証書は、本書に明示した期間・条件のもとにおいて無料修理をお約束するものです。この保証書によってお客様の法律上の権利を制限するものではありませんので、保証期間経過後の修理についてご不明の場合は、お買い上げの販売店またはメリタジャパンお客様相談室へお問い合わせください。
- *アフターサービスと保証についてご不明の場合は、お買い上げの販売店またはメリタジャパンお客様相談室へご相談ください。



0570-550267

*通話料はお客様負担となります。

【受付時間】 9:00~12:00 13:00~17:30

※土・日・祝日・年末年始は除く

®Registered trademark of a company of the Melitta Group

保証書

この商品には「保証書」が付いています。

- 保証対象は本体のみです。
- 保証書は、販売店からお渡しいたします。必ず「販売店名・お買い上げ日」などの記入事項をお確かめになり、保証書の内容をよくお読みになったうえで大切に保管してください。
- 万一、故障したときは、保証書記載内容により、保証期間内はお買い上げの販売店が取り次ぎ無料修理いたします。

※電気系統の故障以外（破損など）は保証対象外です。

品名(型番)	
メリタコーヒーグラインダー VARIO-E/CG-124	
お買い上げ年月日	
年	月 日
保証期間 本体 1年	
お客様	ご住所
	ご氏名
販売店	店名
	住所

TEL ()

フリガナ

★印欄にご記入のない場合は無効となりますから必ず記入の有無をご確認ください。

TEL ()

印

ご購入店様へお願い

保証書に必ずご購入日、貴店名、住所、電話番号をご記入のうえ、お客様にお渡しください。

メリタジャパン株式会社 〒136-0071
東京都江東区亀戸2-26-10

- この保証書にご記入いただいたお客様の住所・氏名などの個人情報は、保証期間内の修理やその後のアフターサービスに利用させていただく目的で記録に残す場合がありますのでご了承ください。
- 修理や配送を当社から協力会社に委託する場合、法令に基づく義務の履行または権限の行使のために必要な場合、その他正当な理由がある場合を除き、当社以外の第三者に個人情報を開示・提供することはありません。