

# Melitta®

取扱説明書

保証書

## aromaboy MKM-251



このたびは、メリタコーヒーメーカー「MKM-251」をお買い上げいただき、まことにありがとうございました。保証書はこの取扱説明書に付いておりますので、販売店の記入をお受けください。この「取扱説明書」と「保証書」をよくお読みのうえ、正しくお使いください。お読みになった後は、「保証書」とともに大切に保管してください。



メリタジャパン株式会社

本社 〒136-0071 東京都江東区亀戸2-26-10

ご使用前によくお読みのうえ、正しくお使いください。誤った取り扱いをしたときに想定される内容を「警告」と「注意」に区分してあります。いつでも取り出せる場所に大切に保管してください。

▼ 誤った使い方をしたときに生じる危害や損害の程度を区分して説明しています。



## 警告

死亡や重傷を負う恐れがある内容です。



## 注意

傷害を負う可能性や物的損害の発生が想定される内容です。

▼ お守りいただく内容を次の図記号で説明しています。













してはいけない内容です。



実行しなければならない内容です。



## 警告

	交流 100V 以外では使用しないでください。感電・火災・けがの原因になります。		コンセントは定格 15A 以上のものを単独で使用してください。他の器具と併用したり延長コードを利用すると異常発熱して発火することがあります。
	濡れた手で電源プラグを抜き差ししないでください。感電やけがをすることがあります。		本体を水につけたり水をかけたりしないでください。内蔵の電気部品に水が入り、ショート・感電の恐れがあります。
	電源コードや電源プラグが傷んだり、コンセントの差し込みが緩いときは使用しないでください。感電・ショート・発火の原因になります。		電源コードを傷つけないでください。無理に曲げたり、引っ張ったり、重いものを載せたりしないでください。電源コードが破損し、感電・火災・けがの原因になります。
	電源プラグにピンやごみを付着させないでください。感電・ショート・発火の原因になります。		電源プラグのほこりなどはコンセントから抜いた状態で乾いた布で定期的に拭き取ってください。火災の原因になります。
	分解・修理・改造はしないでください。感電・火災・けがの原因になります。故障や異常があった場合は弊社カスタマーサービスセンターへご連絡ください。		変形・破損した電源プラグや電源コードは使用しないでください。感電・ショート・発火の恐れがあります。



## 注意

	不安定な場所で使用しないでください。本体が倒れて湯やコーヒーでやけどをすることがあります。		壁や家具の近くで使用しないでください。熱や蒸気による変色・変形の原因になります。
	電源プラグはコンセントの奥までしっかり差し込んでください。感電・ショート・発煙・発火の恐れがあります。		本製品は家庭用に設計されています。屋外で使用したり他の用途で使用したりしないでください。
	コーヒー抽出中や抽出直後、保温中に本体上ボタンを開けたり、保温プレートに触れたりしないでください。やけどをする恐れがあります。		本体を車両で運んだり、低温の室内で保管したりしないでください。転倒したり、内部に残った水が凍結したりして破損の原因になります。
	コーヒー抽出口に手や指を近づけないでください。コーヒーや湯がかり、やけどをすることがあります。		蒸気抜け口に手を近づけないでください。やけどをすることがあります。とくに乳幼児には触れさせないように注意してください。
	電源プラグを抜くときは電源コードを持たず、必ずプラグの先端を持って引き抜いてください。感電したりショートして発火したりすることがあります。		使用時以外は電源プラグをコンセントから抜いてください。感電・火災の原因になります。

# 安全上のご注意

aromaboy  
MKM-251



## 子供使用禁止

お子様だけで使用したり、お子様の手の届くところで使用したりしないでください。思わぬやけどや感電などの危険があります。

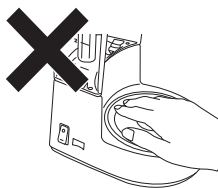

## 保温プレートに触れない

使用中・使用後は保温プレートが高温になっています。やけどをするなど大変危険ですので手を触れないでください。

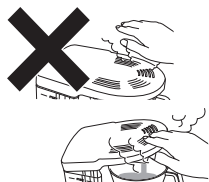

## 抽出中は蒸気抜け口に手を近づけない

コーヒー抽出中や抽出直後は蒸気が出て大変危険です。本体上ボタンを開けたり、手を近づけたりしないでください。

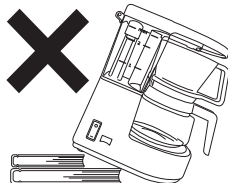

## 水平な場所で使用

本体を傾けた状態や不安定な場所で使用しないでください。本体が倒れて湯やコーヒーでやけどをすることがあります。



## 抽出中にグラスポットを取り出さない

湯が飛び散り、やけどをする恐れがあります。抽出が完全に終わったことを確認してからグラスポットとフィルターを取り出してください。



## 連続抽出は5分待って

続けてコーヒーを抽出する場合は、電源を切り、5分間待ってください。本体が熱いうちに水槽に水を入れると、蒸気が出てやけどをすることがあります。



## 保温はカップ1杯分以上の量で

極端に少ない量のコーヒーを保温しないでください。コーヒーが蒸発し、空焚きとなり大変危険です。

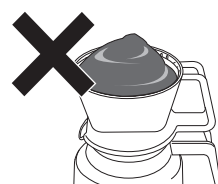

## コーヒー粉を入れすぎない

目安以上のコーヒー粉を入れるとコーヒーがあふれてやけどをすることがあります。

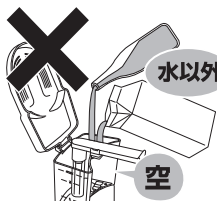

水以外

## 空運転禁止、水道水以外使用不可

牛乳や酒、ミネラルウォーターなど水道水以外のものを水槽に入れたり、空のまま運転したりしないでください。故障の原因になります。

空

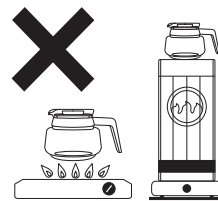

## グラスポットを直火やストーブで温めない

ガスレンジやストーブ等の暖房器具の上でのご使用は大変危険ですので絶対にしないでください。



## グラスポットの取り扱いに注意

グラスポットを落としたり、硬いものをぶつけたりしないでください。ガラスが割れてけがをする恐れがあります。



## グラスポットを食洗機や電子レンジに入れない

グラスポットを電子レンジや食器洗い乾燥機に入れないでください。

# 各部の名称

aromaboy  
MKM-251

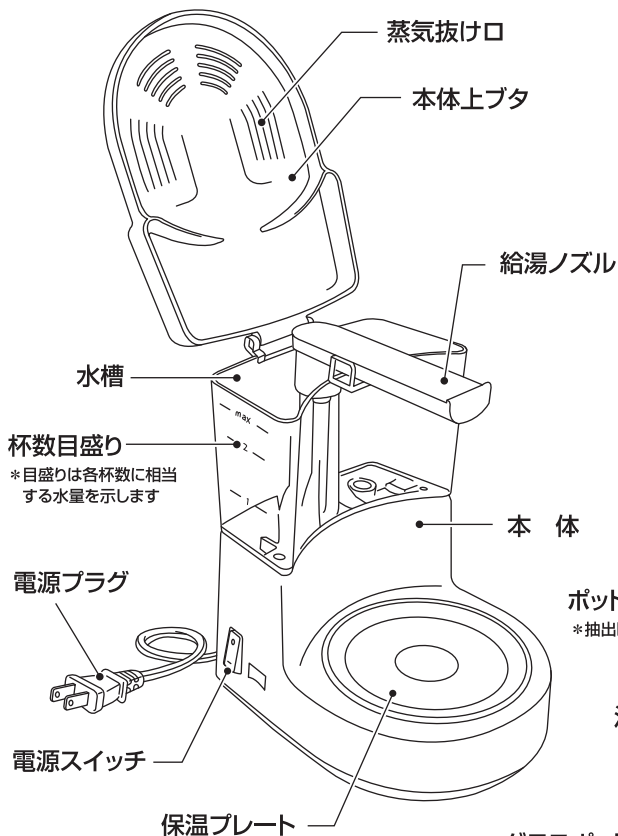

## ポットフタの取り付け方

コーヒーをカップに注ぐときや保温する際はポットフタを取り付けてください。

真上から見た状態

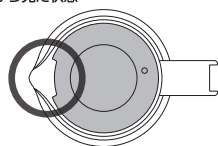

\* ポットフタの開口部をガラスポットの注ぎ口に合わせて「カチッ」と音がするまで押し込んでください。

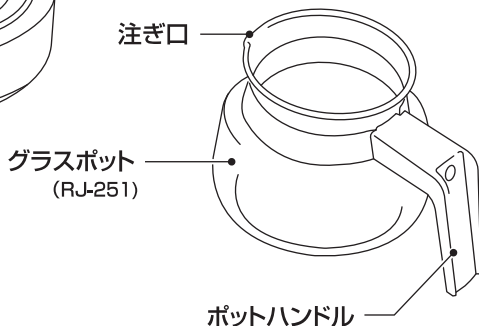
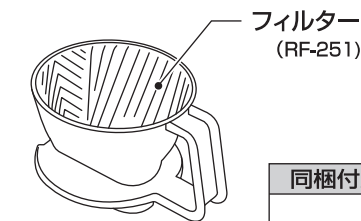

### 同梱付属品



メジャー  
スプーン

\* 本体以外の付属品の購入は、お買い上げの販売店または弊社カスタマーサービスセンターにご相談ください。

### 仕様

抽出方法	ペーパードリップ式
定格	AC100V/500W
最大水容量	0.35L(2カップ)
温度ヒューズ	216度
大きさ	幅177×奥行129×高さ200mm
重量	745g

※商品の仕様は改良のため予告なく変更することがあります。

初めてご使用になるときや長期間ご使用にならなかったときは、本体から取り外せる部分は水洗いし、本体内部は以下の手順で洗浄運転してください。

## 洗浄運転

1. maxのラインまで水道水を入れる

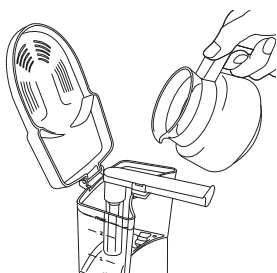

2. グラスポットにフィルターを載せ本体にセットする

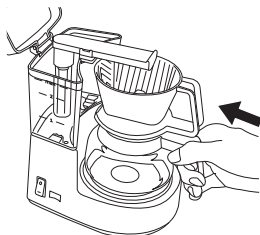

\* フィルターペーパー、コーヒー粉は入れないでください。

4. 電源スイッチが切れていることを確認してから電源プラグをコンセントに差し込む

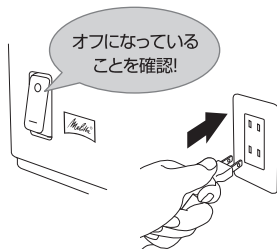

4. 本体上ボタンを閉じ、電源スイッチを入れる

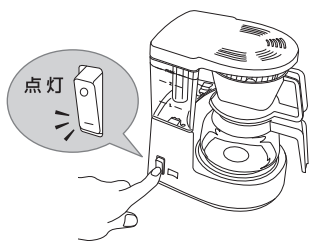

5. 20~30秒後に給湯ノズルから給湯が始まる



\* 5分程度で水槽の水がすべて滴下されます。ポコポコという大きな音は給湯終了の目安です。

6. 湯が落ちきってから電源スイッチを切る

洗浄運転  
完了

\* ポコポコという音がしなくなったら電源スイッチを切り、しばらくしてからガラスポットとフィルターをゆっくり抜きます。

7. フィルター、グラスポットの中に残った湯を捨て、各部品を洗う

### ⚠ 注意

フィルターの中にも湯が残っています。ご注意ください。

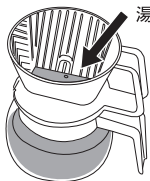

\* 冷めてから、ポットフタと一緒に水で洗ってください。

### ⚠ 注意

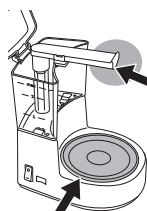

電源を切っても給湯ノズルから熱湯や蒸気が出ることがあります。

電源を切った直後は保温プレートが大変高温です。

## 1. グラスポットにフィルターを載せる

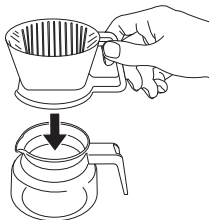

## 2. フィルターペーパーを折る

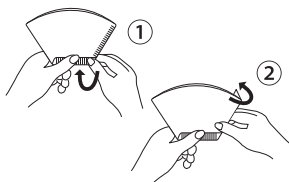

\* フィルターペーパーの2カ所を図のように折ります。「メリタフィルターペーパー1×1」をお使いください。

## 3. フィルターペーパーをセットする



\* フィルターペーパーを開いてフィルターにセットします。

## 4. コーヒー粉を入れる

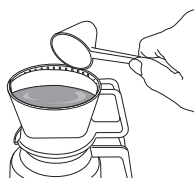

杯数目盛りと水量およびコーヒー粉の必要量

杯数	杯数目盛り	出来上がり量(目安)	コーヒー粉
2	-2-	約250ml	2杯(約16g)
1	-1-	約125ml	1杯(約8g)

\* 杯数分のコーヒー粉を入れます。コーヒー粉の入れすぎに注意しながらお好みで調整してください。

## 5. 水槽に水道水を入れる

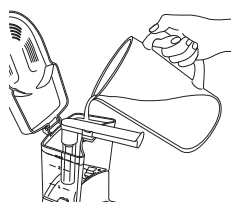

\* 杯数分の水を水槽に入れます。水槽の目盛りはコーヒーの出来上がり量の目安を示します。

## 6. グラスポットとフィルターをセットする

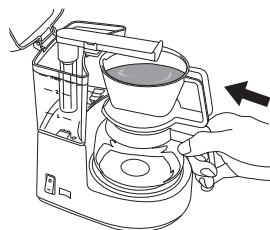

## 7. 電源スイッチが切れていることを確認してから電源プラグをコンセントに差し込む



## 8. 本体上ボタンを閉じ、電源スイッチを入れる

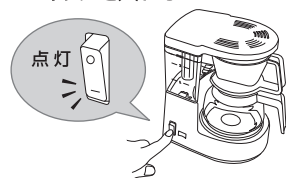

\* 電源スイッチのランプが赤く点灯し、しばらくしてコーヒーの滴下が始まります。

## 9. コーヒーが落ちきってから電源スイッチを切る

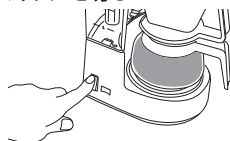

\* ポコポコという音は給湯終了の目安です。音がしなくなったら電源スイッチを切り、コーヒーが落ちきったことを確認してからガラスポットとフィルターをゆっくり抜きます。

### 保温する場合は

電源スイッチをオンにしたまま保温プレートに載せてください。

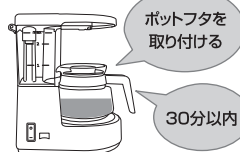

## Point

長時間保温するとコーヒーの風味が損なわれます。カップ1杯以上・最長30分程度を目安にしてください。

## ⚠ 注意

- 使用後は電源スイッチをオフにして電源プラグを抜いてください。
- 長時間保温するとコーヒーが蒸発して煮詰まります。保温は必ずカップ1杯以上のコーヒーが残っている状態で30分以内とし、空焚きしないよう注意してください。

## お手入れ方法

### 毎日のお手入れ

#### 水洗い

フィルターやガラスポット、ポットフタは水ですすぎ洗いしてください。汚れがひどい場合は、中性洗剤を水またはぬるま湯で薄め、柔らかいスポンジを使用して軽く洗ってください。その後、洗剤が残らないようにすすぎ洗いしてください。

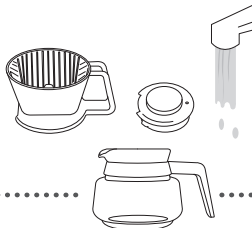

- ガラスポットは中性洗剤を柔らかいスポンジに含ませて洗ってください。
- ガラスに傷がつくと割れる原因になりますので、研磨剤入りのクレンザー、たわし類等は使用しないでください。
- 水あかがこびりついたものは酢1に対し、ぬるま湯3の溶液に浸し、しばらく放置した後、すすいでください。
- 汚れがひどいときは台所用漂白剤などを利用してください。



- ⊘ グラスポットの内部に手を入れて洗わないでください。ガラスが割れてけがをすることがあります。
- ⊘ グラスポットは食器洗い乾燥機で洗わないでください。

⊘ シンナー、ベンジン、ベンゾール、除光液、ミガキ粉、たわしなどを使用すると変形・変色・変質したり、表面に傷がついたり破損の原因となりますのでおやめください。

#### 水洗いできません

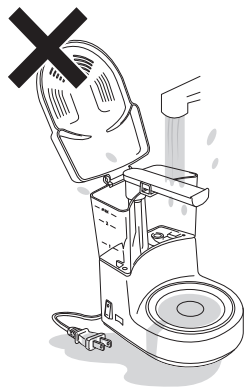

本体の汚れは湿った布で拭いてから乾いた布で拭き取ってください。

⊘ 本体は絶対に水をかけたり、水につけたりしないでください。感電や故障の原因になります。

### 定期的なお手入れ

1~2カ月に一度、メリタコーヒーマーカークリーナー(別売り)を使用してクリーニングしてください。水あかなどを取り除き、故障を防ぎます。詳しい使用方法はコーヒーマーカークリーナーの取扱説明書をご参照ください。

## 修理を依頼する前に

以下の内容をチェックしても症状が改善しない場合は弊社カスタマーサービスセンターにお問い合わせください。

症状	ここをお調べください
ドリップができない	■ 電源プラグはコンセントに入っていますか？
コーヒーができない	■ 電源スイッチはオンにしましたか(ランプは点灯していますか)？ ■ 水槽に水は入っていますか？ ■ フィルターにコーヒー粉を入れましたか？
コーヒーがあふれる	■ フィルターペーパーを正しく折りましたか？ ■ グラスポットがプレートに正しく載っていますか？ ■ コーヒー粉を入れすぎていませんか？ ■ 空のガラスポットをセットしましたか？
コーヒーがぬるい	■ 長時間保温していませんか？ ■ コーヒーカップをあらかじめ温めましたか？



# 修理・アフターサービスについて

aromaboy  
MKM-251

修理には専門的な知識および技術が必要です。誤った修理は、火災や感電などの危険な事故につながりますのでおやめください。「修理を依頼する前に」の表によりお調べいただいても異常があるときは、事故防止のため使用を中止し、電源プラグをコンセントから抜いて、お買い上げの販売店またはメリタジャパンカスタマーサービスセンターにご相談ください。その際、品名とお買い上げ時期をお知らせください。

- この商品の補修用性能部品(製品の機能を維持するための必要な部品)は製造切後、最低5年間保有しています。
- 一般家庭以外(たとえば業務用など)にお使いになったときの故障は、保証期間内でも原則として有料修理になります。
- 保証期間経過後の修理については、販売店にご相談ください。修理によって機能が維持できる場合は、お客様のご要望により有料修理いたします。そのほか詳細は保証書をご覧ください。

## 保証規定

- お客様の正常なご使用状態で、保証期間中(お買い上げ日より1年間)に故障した場合は、無料修理させていただきます。その際、商品と本書をご持参・ご提示のうえ、お買い上げ販売店またはメリタジャパンカスタマーサービスセンターにご依頼ください。
  - 次のような場合には、保証期間内でも有料修理になります。
    - 使用上の誤り、あるいは不当な改造や修理による故障および損傷
    - お買い上げ後の移動、設置、落下、あるいは輸送による故障および損傷
    - 火災、塩害、ガス害、異常電圧、および地震、雷、風水害、その他の天災地変などによる故障および損傷
  - 本書のご提示がない場合
  - ホ) 本書にお買い上げ年月日、お客様名、販売店名の記入がない場合、あるいは字句を書きかえられた場合
- 本保証書は日本国内においてのみ有効です。  
This warranty is valid only in Japan.
  - ご転居の際は事前にお買い上げの販売店にご相談ください。
  - ご贈答品などで、本書に記入されたお買い上げの販売店に修理をご依頼にできない場合には、メリタジャパンカスタマーサービスセンターにお問い合わせください。

### 修理メモ

- \* この保証書は、本書に明示した期間・条件のもとにおいて無料修理をお約束するものです。この保証書によってお客様の法律上の権利を制限するものではありませんので、保証期間経過後の修理についてご不明の場合は、お買い上げの販売店またはメリタジャパンカスタマーサービスセンターへお問い合わせください。
- \* アフターサービスと保証についてご不明の場合は、お買い上げの販売店またはメリタジャパンカスタマーサービスセンターへご相談ください。

## 保証書

この商品には「保証書」が付いています。

- 保証対象は本体のみです。
- 保証書は販売店からお渡しいたします。必ず「販売店名・お買い上げ年月日」などの記入事項をお確かめになり、保証書の内容をよくお読みになったうえで大切に保管してください。
- 万一、故障したときは、保証書記載内容により、保証期間内はお買い上げの販売店が取り次ぎ無料修理いたします。

※ガラスポットは保証対象外です。

品名(型番)			
aromaboy (MKM-251)			
アロマボーイ			
お買い上げ年月日			保証期間
年 月 日			
			本体 1年
お客様	ご住所	〒 TEL ( )	
	ご氏名	フリガナ	
販売店	店名	★	
	住所	TEL ( ) (印)	

★印欄にご記入がない場合は無効となりますので必ず記入の有無をご確認ください。

販売店様へのお願い

保証書に必ずご購入日、貴店名、住所、電話番号をご記入のうえ、お客様にお渡しください。

メリタジャパン株式会社 〒136-0071 東京都江東区亀戸2-26-10

- この保証書にご記入いただいたお客様の住所・氏名などの個人情報は、保証期間内の修理やその後のアフターサービスに利用させていただく目的から記録に残す場合がありますのでご了承ください。
- 修理や配送を当社から協力会社に委託する場合、法令に基づく義務の履行または権限の行使のために必要な場合、その他正当な理由がある場合を除き、当社以外の第三者に個人情報を開示・提供することはありません。