

Melitta®

取扱説明書

保証書

アロマサーモ ステンレスⅡ MKM-531



このたびは、メリタコーヒーメーカー「MKM-531」をお買い上げいただき、まことにありがとうございました。保証書はこの取扱説明書についておりますので、販売店の記入をお受けください。この「取扱説明書」と「保証書」をよくお読みのうえ、正しくお使いください。お読みになった後は、「保証書」とともに大切に保存してください。



メリタジャパン株式会社

本社 〒136-0071 東京都江東区亀戸2-26-10

安全上のご注意

アロマサーモ ステンレスⅡ MKM-531

ご使用前によくお読みのうえ、正しくお使いください。

誤った取り扱いをしたときに想定される内容を「警告」と「注意」に区分してあります。

絵表示の内容

	△記号は、「危険・警告・注意」を示します。図中や近くに具体的な内容(左図は、高温注意)を示します。
	○記号は、してはいけない「禁止」を示します。図中や近くに具体的な内容(左図は、分解禁止)を示します。
	●記号は、必ずしていただく「強制」を示します。図中や近くに具体的な内容(左図は、プラグをコンセントから抜く)を示します。

警告 人が死亡または重傷を負う可能性が想定される内容			
	改造しないでください。感電・火災・けがの原因になります。		コンセントは定格15A以上のものを単独で使用してください。他の器具と併用したり延長コードを利用すると異常発熱して発火することがあります。
	修理しないでください。修理技術者以外は分解したり、修理をしないでください。故障や異常があった場合は弊社カスタマーサービスセンターへご連絡ください。		濡れた手でプラグを抜き差ししないでください。感電やけがをすることがあります。
	交流100V以外では使用しないでください。感電・火災・けがの原因になります。		電源コードを傷つけないでください。無理に曲げたり、引っ張ったり、重いものを載せたりしないでください。電源コードが破損し、感電・火災・けがの原因になります。
	電源コードや電源プラグが傷んだり、コンセントの差し込みが緩いときは使用しないでください。感電・ショート発火の原因になります。		器具用プラグにピンやごみを付着させないでください。感電・ショート発火の原因になります。
	器具用プラグをなめないでください。乳幼児が誤ってなめないよう注意してください。感電やけがの原因になります。		

注意 人が傷害を負う可能性および物的損害のみの発生が想定される内容			
	不安定な場所で使用しないでください。本体が倒れて湯やコーヒーでやけどをすることがあります。		使用時以外はプラグをコンセントから抜いてください。感電・火災の原因になります。
	コーヒー抽出中や抽出直後は上ボタンを開けないでください。蒸気でやけどをすることがあります。		お手入れは冷めてから行ってください。高温部でやけどをすることがあります。
	壁や家具の近くで使用しないでください。熱や蒸気による変色・変形の原因になります。		コーヒー抽出中に本体を移動させないでください。コーヒーや湯がこぼれてやけどをすることがあります。
	電源プラグを抜くときは、電源コードを持たずに必ず先端の電源プラグを持って引き抜いてください。感電やショートして発火することがあります。		蒸気口に手を触れないでください。やけどをすることがあります。とくに乳幼児には触らせないようにご注意ください。
	電源プラグはコンセントの奥までしっかり差し込んでください。感電・ショート・発煙・発火の恐れがあります。		保温ポットを載せたまま本体を動かさないでください。やけどやけがの原因になります。

安全上のご注意

アロマサーモ ステンレスⅡ MKM-531

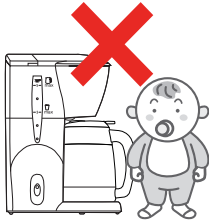

子供使用禁止

お子様だけでの使用やお子様手の届くところで使用しないでください。思わぬやけどや感電などの危険があります。



保温ポットを 水に浸さない

保温ポットのステンレス部とプラスチック部の間に水が入ることがあります。

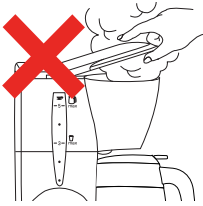

抽出中の開蓋禁止

コーヒー抽出中や抽出直後は上ボタンを開けないでください。蒸気でやけどをすることがあります。

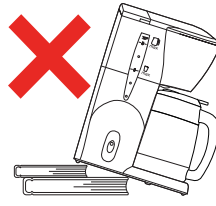

水平な場所で使用

傾いたり不安定な場所で使用しないでください。本体が倒れて湯やコーヒーでやけどをすることがあります。

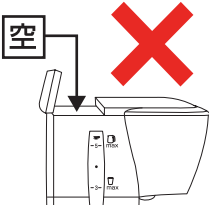

空

空運転禁止

水槽に水を入れずに運転すると故障の原因になります。



連続抽出は5分待つて

続けてコーヒーを抽出する場合は、電源を切り5分間待つてください。本体が熱いうちに水槽に水を入れると蒸気が出てやけどをすることがあります。

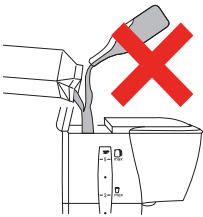

水道水以外使用禁止

水槽に水道水以外のものを入れしないでください。牛乳や酒、ミネラルウォーター、アルカリイオン水などを入れると故障の原因になります。



コーヒー粉を 入れすぎない

目安以上のコーヒー粉を入れるとコーヒーがあふれてやけどをすることがあります。

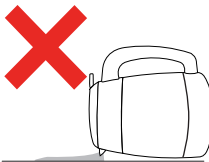

保温ポットの横転注意

保温中に横転させるとコーヒーが漏れ出し、やけどをすることがあります。



保温ポットを火に かけない

保温ポットは直接火にかけないでください。破損や火災の原因になります。

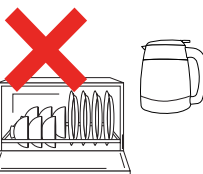

保温ポットを食器洗い 乾燥機に入れない

保温ポットを食器洗い乾燥機に入れしないでください。



保温ポットを電子レンジ に入れない

保温ポットを電子レンジに入れしないでください。

各部の名称

アロマサーモ ステンレスⅡ MKM-531

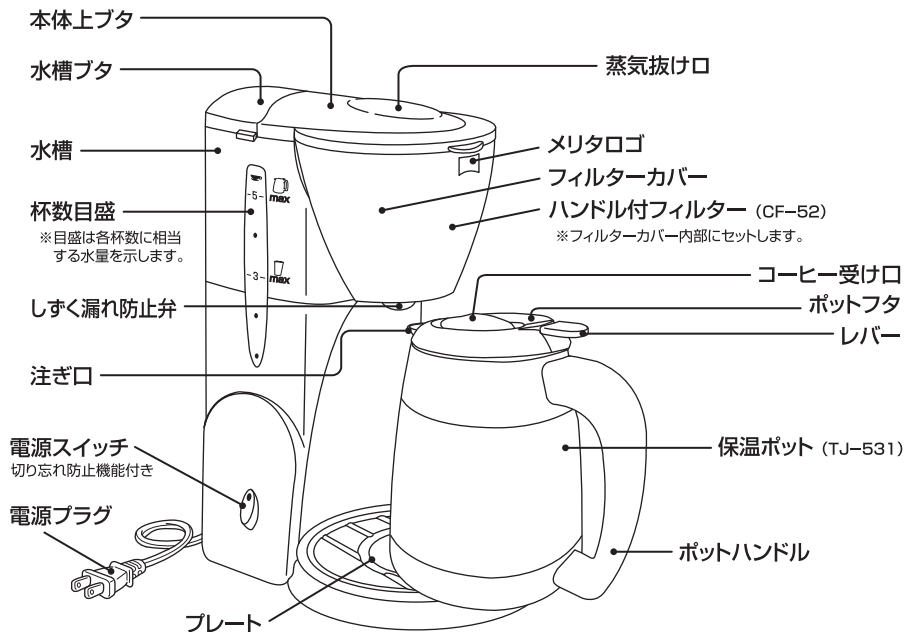

ポットフタ裏のパッキンについて

洗浄で外れた場合などで参考ください。

取り外し方

- ・パッキンの一部を引っ張りながら持ち上げると外れます。

取り付け方

- ・イラストを参考にパッキンの表裏を確認します。
- ・パッキン内側の溝に円盤型のフタの弁の淵を入れ、溝に弁が完全に挿入されていることを確認してください。

※ パッキンのみの部品販売はしておりません。

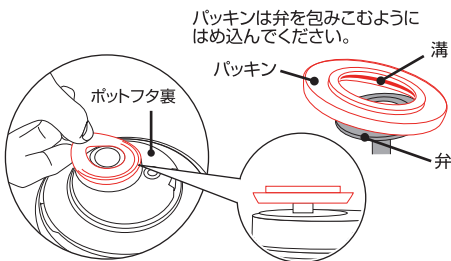

同梱付属品



※ スペアポット等、付属品の購入はお買い上げの販売店またはメリタジャパンカスタマーサービスセンターにご相談ください。

本体取り付け済み付属品

- ・ハンドル付フィルター(CF-52) ・保温ポット(TJ-531)

	仕様
抽出方法	ペーパードリップ式
定格	AC100V/650W
最大水容量	700ml
温度ヒューズ	192℃
大きさ	幅269X奥行152X高さ311mm
重量	1.7kg

※ 商品の仕様は改良のため予告なく変更することがあります。

ご使用の前に

アロマサーモ ステンレスⅡ MKM-531

ステンレス保温ポットの取り扱い方法

この保温ポットは、メリタコーヒーメーカー アロマサーモシリーズ 5杯用専用のコーヒー保温容器です。他の機種での使用やコーヒーの保温以外の目的にはご使用にならないでください。

フタの開閉

1.

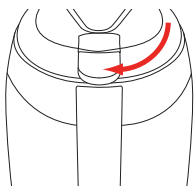

フタを閉める場合は、時計方向に回らなくなるまでねじ込みます。そのときレバーが取っ手と同じ位置になります。コーヒーを抽出するときは完全にフタが閉まった状態で抽出してください。

2.

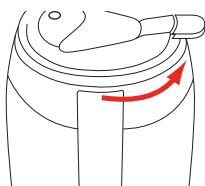

フタを開けるときは、フタを反時計方向に回せば開けられます。コーヒーを保温する際はフタをしっかりと閉めてください。

3.



コーヒーをカップに注ぐときは、フタにあるレバーを押しながら注いでください。

保温ポットの上手な使用方法



この保温ポットはステンレス製保温ポットを採用しているため、ご使用になる前に一度お湯で内部をすすいで温めておくと、おいしいコーヒーを召し上がることができます。

淹れたてのおいしいうちに!

5杯抽出・1時間後の目安温度は約78℃です。温かいうちにお飲みください。

約78℃ ▶



■ステンレス保温ポットの品質表示

品名	ステンレス保温ポット (TJ-531)
容量	700 ml
保温効力	約78℃ (抽出1時間後・満杯時)
材料の種類	本体 ステンレス フタ ポリプロピレン ハンドル ポリプロピレン

■使用上の注意

- ① 強い衝撃を与えないようにお取り扱いください。
- ② 直接火にかけたり、火のそばに置かないでください。
- ③ フタは確実に閉めてご使用ください。
- ④ コーヒーを入れた時は、横転させて中身が流れ出さないように注意してください。
- ⑤ 子供だけで使わせたり、幼児の手の届くところで使わないでください。
- ⑥ ステンレス保温ポットをタワシまたは磨き粉で磨かないでください。
- ⑦ ステンレス保温ポットの内側表面にコーヒーの油膜が付着した場合は、酸素系の台所用漂白剤をご使用ください。(漂白剤のご使用方法に従ってください。また漂白後はよく水洗いをしてください。)
- ⑧ 食器洗い乾燥機や電子レンジに入れないでください。

ご使用の前に

アロマサーモ ステンレス II MKM-531

初めてご使用になる時や長期間ご使用にならなかったときは本体から取り外せる部分は水洗いし、本体内部は以下の手順で洗浄運転してください。

1. 洗浄運転

図1

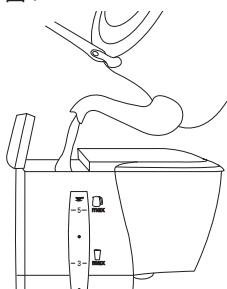

水槽に目盛「5」まで水道水を入れ(図1)、フィルターペーパー、コーヒー粉を入れずに(図2)6ページの「ご使用方法:5~9」に従いスイッチを入れます。水槽の水が完全になくなったらスイッチを切ります。

図2



2. 水洗いする



保温ポットの湯を捨て、水で軽くすすぎます。フィルターを外し、保温ポットフタ、メジャースプーンと一緒に水洗いします。これで準備完了です。

フィルター部分の取扱方法

フィルターの取り外し

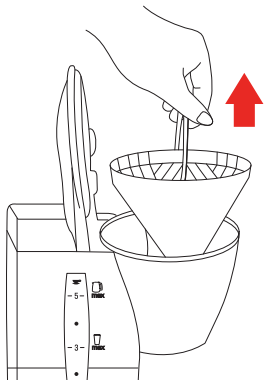

フィルターを外すときはハンドルを持ちそのまま上に持ち上げます。

フィルターをセットする

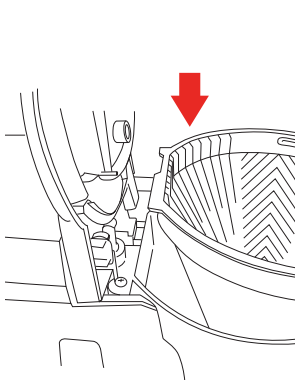

フィルターカバーとフィルターのくぼみを合わせしっかり差し込んでください。

ハンドルを収める

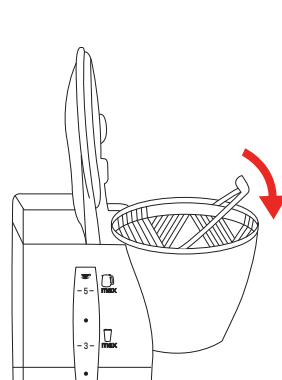

図中の矢印の方向にハンドルを倒して収めます。



注意

フィルターがきちんとセットされていないと本体上ボタンがきちんと閉まりません。また、コーヒー抽出のときポットからこぼれたり抽出できない原因になります。

ご使用方法

アロマサーモ ステンレス II MKM-531

1. フィルターのセット

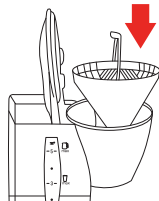

本体の上ボタンを開け、フィルターをセットします。詳しくは5ページ「フィルターの取り扱いについて」をご参照ください。

2. フィルターペーパーを折る

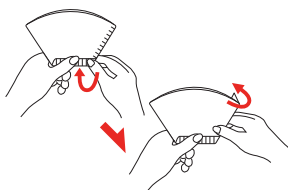

フィルターペーパーの2カ所を図のように折ります。メリタペーパーフィルター1×2をお使いください。

3. フィルターペーパーをセット

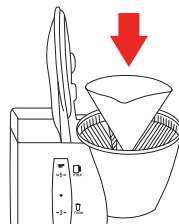

フィルターペーパーを開きながら、フィルターにセットします。

4. コーヒーの粉を入れる



杯数分のコーヒー粉を入れて、本体上ボタンを閉じてください。コーヒーカップ1杯につき付属メジャースプーンすりきり1杯が目安です。

5. 水槽に水を入れる



杯数分の水を水槽に入れて水槽ボタンを閉じてください。水槽の目盛りはコーヒーのでき上がり量を示します。

杯数目盛りと水量およびコーヒーの粉の必要量

杯数	本体杯数目盛	でき上がり量	コーヒー粉
5	5	約625mℓ	5杯(40g)
4	●	約500mℓ	4杯(32g)
3	3	約375mℓ	3杯(24g)
2	●	約250mℓ	2杯(16g)
1	●	約125mℓ	1杯(8g)

6. 保温ポットのフタを閉める

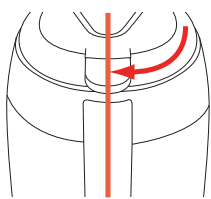

フタのレバーが取っ手の位置で止まるまで、時計回りに回してください。

7. 保温ポットをセットする

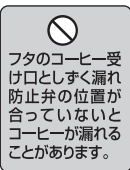
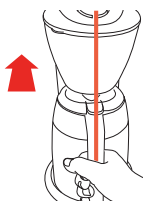

フィルターのしく漏れ防止弁に保温ポットフタのコーヒー受け口が合い、ロゴとポットハンドルが一直線になるように保温ポットを水平に挿入します。

8. 電源スイッチを入れる

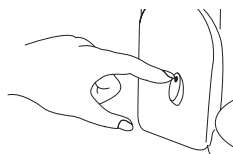

電源スイッチOFFを確認しプラグをコンセントに差し込み、電源スイッチをONにしてください。電源スイッチのランプが赤く点灯し、しばらくしてコーヒーの滴下が始まります。

9. 電源スイッチを切る



ポコポコという大きな音が抽出終了の目安です。音がしてもしばらくは滴下が続くので、落ちきったことを確認してから電源スイッチをOFFにしてください。ランプの消灯を確認して、保温ポットをゆっくり抜きます。

10. カップに注ぐ



保温ポットのフタのレバーを押しながらカップに注ぎます。

使い終わったら電源スイッチをOFFにしてから電源プラグを抜きます。電源スイッチは切り忘れ防止機能付きです。ONにして約10分で自動的に電源が切れますが、安全のため抽出後、手で電源スイッチを切ってください。再使用する場合は、電源スイッチをいったんOFFの位置に戻し、5分間待ってからご使用ください。

Point

お湯であらかじめ保温ポットを温めていただくと、よりおいしいコーヒーができます。とくに1~2杯の少量を抽出する場合は必ず行ってください。

おいしいコーヒーを味わうために

挽きたてのコーヒー粉を使う



できるだけ新鮮なコーヒー豆を入れる直前に挽くことをお勧めします。保存は密封容器などに入れて冷蔵庫で保存してください。

1回ごとに新しいフィルターペーパーを使う



毎回新しいメリタフィルターペーパー1×2をご使用ください。

清潔な器具で



保温ポット、フィルター、コーヒーカップ等はいつも清潔にしてください。毎回、使用前に洗うことをお勧めします。

保温ポット、コーヒーカップを温める



あらかじめ温めておくと冷めにくく、おいしいコーヒーが召し上がれます。とくに保温ポットは使用する直前に熱湯を入れ、温めることをお勧めします。

お召し上がりはお早めに



長時間の保温は風味を損ないます。できるだけ早くお召し上がりください。

アイスコーヒーの作り方

約450ml分のアイスコーヒーを作る場合

- ・水の量… 350ml (目盛2と3の間)
- ・アイスコーヒー用粉… 40g (メジャー Spoon 5杯)
- ・氷の量… ポットに約3分の2 (250g)

1. フィルターのセット

2. フィルターペーパーを折る

3. フィルターペーパーをセット

ホットコーヒーを作る場合と同様ですのでP6をご参照ください。

4. コーヒーの粉を入れる



アイスコーヒー用粉を入れて、本体上フタを閉じてください。

5. 水槽に水を入れる

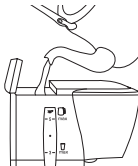

水槽に水を入れて、水槽フタを閉じてください。

6. 保温ポットに氷を入れる

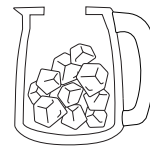

ポットの約3分の2 (約250g) 程度まで氷を入れて、フタを閉めてください。

7. 保温ポットをセットする

8. 電源スイッチを入れる

9. 電源スイッチを切る

ホットコーヒーを作る場合と同様ですのでP6をご参照ください。

10. グラスに注ぐ



保温ポットのフタのレバーを押しながら氷を入れたグラスに注ぎます。

- ・水量、氷、粉の量はお好みに合わせて増減してください。
- ・コーヒー粉は必ずアイスコーヒー用をお使いください。
- ・水量、氷量が多すぎるとコーヒーがあふれることがあります。必ず上記の分量をお守りください。
- ・使い終わったら電源スイッチをOFFにしてから電源プラグを抜きます。電源スイッチは切り忘れ防止機能付きです。ONにして約10分で自動的に電源が切れます。
- ・再使用する場合は、電源スイッチをいったんOFFの位置に戻し、5分間待ってからご使用ください。

ご使用方法

アロマサーモ ステンレスⅡ MKM-531

お手入れ方法

水洗い



水ですすぎ洗いしてください。汚れがひどい場合は、中性洗剤を水またはぬるま湯で薄め、柔らかいスポンジを使用して軽く洗ってください。その後、洗剤が残らないようにすすぎ洗いをしてください。保温ポットの内部に水が残ることがありますが、そのまま使用しても水が保温ポットに入ることはありません。レバーを上にして置いておくことで蒸発します。

保温ポットのステンレス部とプラスチック部の間に水が入ってしまった場合は、水切りの上で一晩乾かしてください。

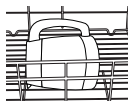

保温ポットのフタの内部に水が残ることがありますが、その水がポット内に入ることはありません。レバーを下向きにして水を抜いた後、レバーを上向きにして蒸発させてください。



❌ 保温ポットは食器洗い乾燥機で洗わないでください。

❌ シンナー、ベンジン、ベンゾール、除光液、ミガキ粉、たわしなどを使用しますと変形・変色・変質したり、表面に傷が付いたり破損の原因になりますのでおやめください。

水洗いできません



本体の汚れは、湿った布でふいてから、乾いた布でふき取ってください。

❌ 本体は絶対に水をかけたり、水につけたりしないでください。感電や故障の原因になります。

● 1~2か月に一度、メリタコーヒーマーカークリーナー（別売り）を使用してクリーニングしてください。水あかなどを取り除き故障を防ぎます。詳しい使用方法はコーヒーマーカークリーナーの取扱説明をご参照ください。

修理を依頼する前に

まず、以下の内容をチェックのうえ、症状が改善しない場合は弊社カスタマーサービスセンターにお問い合わせください。

症状	ここをお調べください
ドリップができない	■ 電源プラグがコンセントに入っていますか？
コーヒーができない	■ 電源スイッチはONにしましたか（ランプは点灯していますか）？ ■ 水槽に水は入っていますか？ ■ フィルターにコーヒー粉を入れましたか？
コーヒーがあふれる	■ フィルターペーパーを正しく折りましたか？ ■ 保温ポットがプレートに正しく載っていますか？ ■ コーヒー粉を入れすぎていませんか？ ■ 空の保温ポットをセットしましたか？ ■ 保温ポットのフタは確実に装着されていますか？
コーヒーがぬるい	■ 保温ポットのフタは装着されていますか？ ■ 長時間保温していませんか？ ■ コーヒーカップや保温ポットをあらかじめ温めましたか？

修理・アフターサービスについて

アロマサーモ ステンレスⅡ MKM-531

修理には専門的な知識および技術が必要です。誤った修理は、火災や感電などの危険な事故につながりますのでおやめください。「修理を依頼する前に」の表によりお調べいただいても異常があるときは、事故防止のため使用を中止し、差し込みプラグをコンセントから抜いて、お買い上げの販売店またはメリタジャパンカスタマーサービスセンターにご相談ください。その際、品名とお買い上げ時期をお知らせください。

- この商品の補修用性能部品(製品の機能を維持するための必要な部品)は製造打切後、最低5年間保有しています。
- 一般家庭以外(たとえば業務用など)にお使いになったときの故障は、保証期間内でも原則として有料修理になります。
- 保証期間経過後の修理については、販売店にご相談ください。修理によって機能が維持できる場合は、お客様のご要望により有料修理いたします。そのほか詳細は保証書をご覧ください。

保証規定

- お客様の正常なご使用状態で、保証期間中(お買い上げ日より1年間)に故障した場合は、無料修理させていただきます。その際、商品と本書をご持参、ご提示のうえ、お買い上げ販売店またはメリタジャパンカスタマーサービスセンターにご相談ください。
- 次のような場合には、保証期間内でも有料修理になります。
 - 使用上の誤り、あるいは不当な改造や修理による故障および損傷。
 - お買い上げ後の移動、設置、落下、あるいは輸送による故障および損傷。
 - 火災、塩害、ガス害、異常電圧、および地震、雷、風水害、その他の天災地変などによる故障および損傷。
 - 本書のご提示がない場合。
 - 本書にお買い上げ年月日、お客様名、販売店名の記入のない場合、あるいは字句を書きかえられた場合。
- 本保証書は日本国内においてのみ有効です。
This warranty is valid only in Japan.
- ご転居の際は、事前にお買い上げの販売店にご相談ください。
- ご贈答品などで、本書に記入してあるお買い上げの販売店に修理をご依頼になれない場合には、メリタジャパンカスタマーサービスセンターにお問い合わせください。

修理メモ

※この保証書は、本書に明示した期間、条件のもとにおいて無料修理をお約束するものです。したがって、この保証書によって、お客様の法律上の権利を制限するものではありませんので、保証期間経過後の修理についてご不明の場合は、お買い上げの販売店またはメリタジャパンカスタマーサービスセンターにお問い合わせください。アフターサービスと保証について、ご不明の場合はお買い上げの販売店または下記メリタジャパンカスタマーサービスセンターへご相談ください。

保証書

この商品には「保証書」が付いています。

- 保証対象は本体のみです。
- 保証書は、販売店からお渡しいたします。必ず「販売店名・お買い上げ日」などの記入事項をお確かめになり、保証書の内容をよくお読みになったうえで大切に保管してください。
- 万一、故障したときは、保証書記載内容により、保証期間内はお買い上げの販売店が取り次ぎ無料修理いたします。

※保温ポットは保証対象外です。

品名(型番)	
アロマサーモ ステンレスⅡ MKM-531	
お買い上げ年月日	
年	月 日
保証期間 本体 1 年	
お客様	ご住所 〒 TEL () フリガナ
	ご氏名
販売店	店名住所 ★ TEL () (印)

★印欄にご記入のない場合は無効となりますから必ず記入の有無をご確認ください。

ご販売店様へお願い

保証書に必ずご購入日、貴店名、住所、電話番号をご記入のうえ、お客様にお渡しください。

メリタジャパン株式会社

〒136-0071
東京都江東区亀戸2-26-10

●この保証書にご記入いただいたお客様の住所・氏名などの個人情報、保証期間内の修理やその後のアフターサービスに利用させていただく目的から記録に残す場合がありますのでご了承ください。

●修理や配送を当社から協力会社に委託する場合、法令に基づく義務の履行または権限の行使のために必要な場合、その他正当な理由がある場合を除き、当社以外の第三者に個人情報を開示・提供することはありません。