

取扱説明書

保証書

Melitta®

cremio

HOT & COLD

ミルクフォーマー クレミオ



このたびは、メリタ「クレミオ」をお買い上げいただき、まことにありがとうございました。保証書はこの取扱説明書についておりますので、販売店の記入をお受けください。この「取扱説明書」と「保証書」をよくお読みのうえ、正しくお使いください。お読みになった後は「保証書」とともに大切に保管してください。





メリタジャパン株式会社









本社 〒136-0071 東京都江東区亀戸2-26-10













ご使用前によくお読みのうえ、正しくお使いください。

誤った取り扱いをしたときに想定される内容を「警告」と「注意」に区分してあります。

絵表示の内容

	△記号は、「危険・警告・注意」を示します。図中や近くに具体的な内容を示します。
	○記号は、してはいけない「禁止」を示します。図中や近くに具体的な内容を示します。
	●記号は、必ずしていただく「強制」を示します。図中や近くに具体的な内容を示します。

 警告 人が死亡または重傷を負う可能性が想定される内容	
 改造しないでください。 感電・火災・けがの原因になります。	 濡れた手でプラグを抜き差ししないでください。 感電やけがをすることがあります。
 修理しないでください。修理技術者以外は分解したり、修理をしないでください。故障や異常があった場合は弊社カスタマーサービスセンターへご連絡ください。	 電源コードを傷つけないでください。無理に曲げたり、引っ張ったり、重いものを載せたりしないでください。電源コードが破損し、感電・火災・けがの原因になります。
 電源コードや電源プラグが傷んだり、コンセントの差し込みが緩いときは使用しないでください。感電・ショート・発火の原因になります。	 器具用プラグにピンやごみを付着させないでください。 感電・ショート・発火の原因になります。
 器具用プラグをなめないでください。 乳幼児が誤ってなめないよう注意してください。 感電やけがの原因になります。	 表示された電源電圧以外の電圧で使用しないでください。 火災・感電の原因となります（コンセントは交流 100Vで定格 15A以上のものを単独で使用してください）。

 注意 人が傷害を負う可能性および物的損害のみの発生が想定される内容	
 不安定な場所で使用しないでください。 本体が倒れて湯やミルクでやけどをすることがあります。	 お手入れは冷めてから行ってください。 タンク内部でやけどをすることがあります。
 動作中はふたを開けないでください。 ミルクがこぼれてやけどをすることがあります。	 お子様だけで使用したり、お子様の手の届くところで使用したりしないでください。
 壁や家具の近くで使用しないでください。 熱や蒸気による変色・変形の原因になります。	 動作中に本体を移動させないでください。 ミルクがこぼれてやけどをすることがあります。
 電源プラグを抜くときは、電源コードを持たずに必ず先端の電源プラグを持って引き抜いてください。 感電やショートして発火することがあります。	 カーペットまたは布製のテーブルクロスの上では使用しないでください。ミルクが飛び散ることがあります。
 電源プラグはコンセントの奥までしっかり差し込んでください。 感電・ショート・発煙・発火の恐れがあります。	 用途以外の使用はおやめください。 思わぬけがや感電・やけどなどの恐れがあります。
 使用時以外はプラグをコンセントから抜いてください。 感電・火災の原因になります。	



スイッチボタンに注意

差し込みプラグを抜き差しする際は、本体のスイッチボタンに触れないでください。差し込みプラグの先端がスパークして、コンセント等を傷める場合があります。



丸洗いしない

本品を水中に沈めて丸洗いすることは、絶縁を悪くして感電や故障の原因となりますのでおやめください。



子供の使用禁止とパーツの誤飲注意

お子様だけで使用したり、お子様の手の届くところで使用したりしないでください。また、アタッチメントなどの小さなパーツ類を誤って口に入れたり飲み込んだりしないよう注意してください。



牛乳、豆乳以外は入れない

この製品は牛乳(低脂肪乳、無脂肪乳を含む)、豆乳専用です。それ以外のものをタンク内に入れないでください。

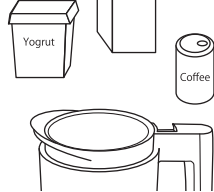

濡れた状態で使用しない

製品が濡れた状態で使用すると感電・ショート・発火の原因となりますのでおやめください。



タンク内を固く鋭利なもので洗わない

タンク内をワイヤーブラシや磨き粉、クレンザーなどを使用して洗わないでください。タンク表面を傷つける恐れがあります。

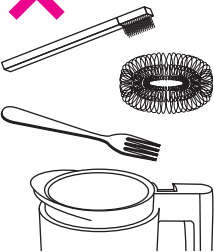

その他

万一、本体を落とした場合は杯数目盛をOFFに合わせ、差し込みプラグをコンセントから抜いて、お買い上げの販売店またはメリタジャパンまでご連絡ください。そのまま使用すると火災・感電の原因になります。

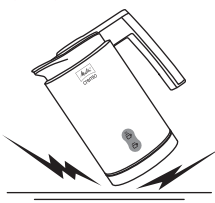

ミルクをタンク内に放置しない

タンク内に残ったミルクなどを放置しないでください。乳成分がタンク表面に付着したり異臭の原因となります。



各部の名称

cremio
HOT & COLD



タンク内側目盛

MAX ホットミルク
最大量(約400ml)

MAX ミルクフォーム
最大量(約200ml)

MIN ホットミルク、
ミルクフォーム
最少量(約100ml)

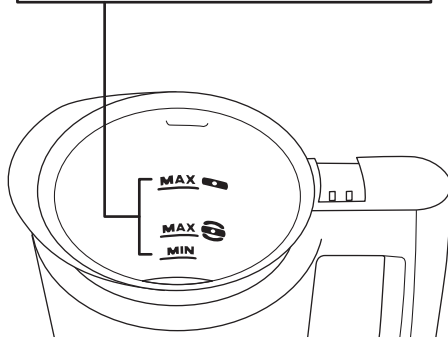

仕様

Cremio クレミオ

品番	MJ-121
電源	100V
消費電力	550W

最大容量	400ml(ホットミルク用)、200ml(ラテ-カプチーノ用)
大きさ	最大幅175×高さ200mm
重量	900g

※商品の仕様は改良のため予告なく変更することがあります。

ご使用前に以下をよくお読みになり、理解してからご使用ください。

●初めてご使用になる際に

タンクやふたの内側、アタッチメントは水洗いしてください。
本体や電源台の表面は乾いた柔らかな布できれいに拭いてください。

タンク



ふた

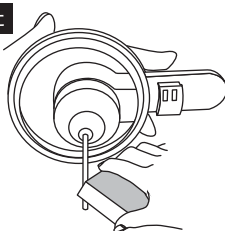

アタッチメント

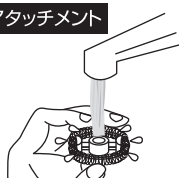

※水洗いの方法はP7「お手入れ」を参照してください。

●電源コードの取り扱いについて

電源台の切り込み部から確実にコードを出してください。転倒の原因となります。

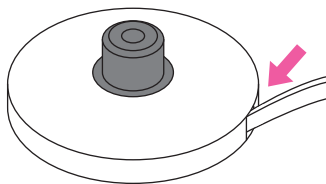

電源コードを電源台内に収納する際は1巻きを超えて巻かないでください。断線やショートの原因になります。

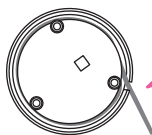

●運転停止方法と安全装置について

本製品は一度ボタンを押すとミルクフォームやホットミルクができるまで停止しません。運転を停止させたいときは以下の方法で行ってください。

点灯中のボタンを押す

点灯しているボタンを押すとランプが点滅し、運転を停止します。もう一度押すと運転を再開します。

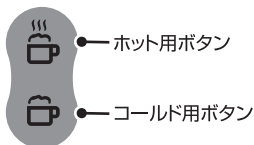

本体を電源台から持ち上げる

リフトスイッチオフ機能により、電源台から持ち上げると運転が停止します。



●使用できる牛乳について

本製品では牛乳のほか低脂肪乳、無脂肪乳、豆乳が使用できます。

本製品はアタッチメントを取り換えることで、ホットまたはコールドのミルクフォームや、冷たいミルクを温めてホットミルクを作ることができます。

1. ホットミルクフォーム、ホットミルクの作り方

- 1) アタッチメントを選んで泡立て棒にセットします。

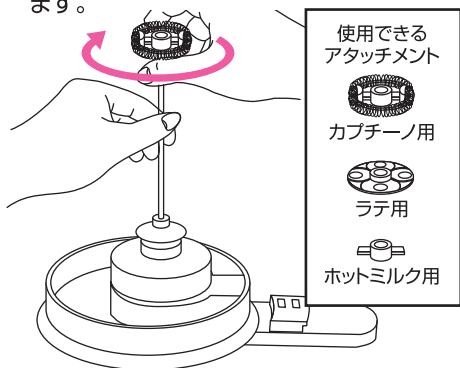

- ※ ふたを下に置いて取り付けてください。
- ※ アタッチメントは時計回りに回して締めこみます。
- ※ アタッチメントに表・裏の区別はありません。

- 2) タンク内側の目盛の範囲内で好みの量のミルクを注ぎます。

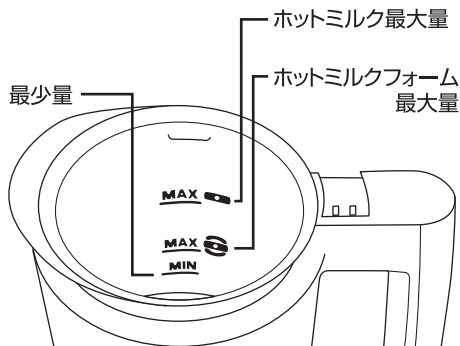

- ※ 無脂肪乳・低脂肪乳・豆乳の場合も容量は同じです。
- ※ P3の「タンク内側目盛」を参考に注ぐ最大量・最少量を守ってください。

- 3) 時計回りにふたを閉めてください。

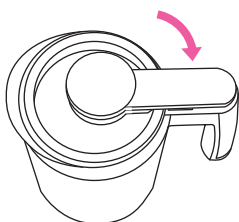

- ※ 完全にふたが閉まっていることを確認してください。

- 4) 差し込みプラグをコンセントに差し込み、電源台に本体を載せてホット用ボタンを押してください。

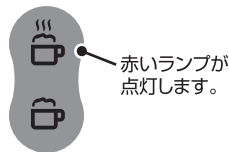

- ※ 運転を停止させたいときはP4「運転停止方法と安全装置について」を参照してください。

- 5) ランプが消えたら差し込みプラグをコンセントから抜き、本体を電源台から降ろしてください。

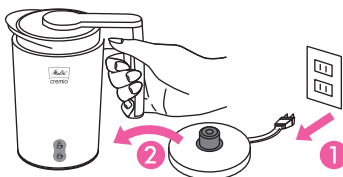

- ※ 一度使用された後は5分程度おいてください。

- 6) ふたを反時計回りに回して開け、カップに直接注ぐかタンクに傷をつけないよう注意しながらスプーンを使って取り出してください。

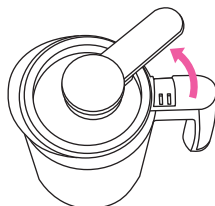

- ※ タンク内をスプーンや鋭利なもので強くこすらないでください。
- ※ ご使用後はP7の「お手入れ」を行ってください。

2. コールドミルクフォームの作り方

- 1) アタッチメントを選んで泡立て棒にセットします。

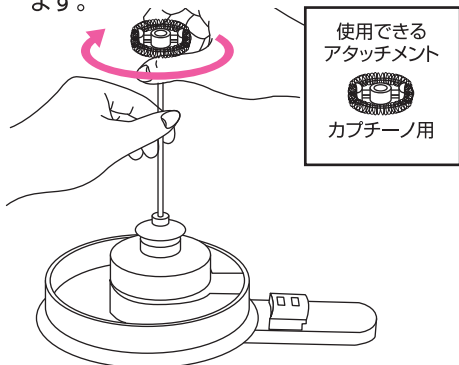

- ※ ふたを下に置いて取り付けてください。
- ※ アタッチメントは時計回りに回して締めこみます。
- ※ アタッチメントに表・裏の区別はありません。

- 2) タンク内側の目盛の範囲内で好みの量のミルクを注ぎます。

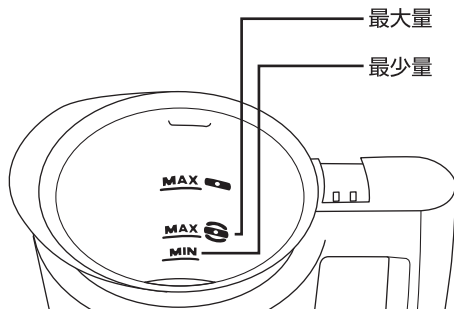

- ※ 無脂肪乳・低脂肪乳・豆乳の場合も容量は同じです。
- ※ P3の「タンク内側目盛」を参考に注ぐ最大量・最小量を守ってください。
- ※ 氷などの固形物を入れないでください。

- 3) 時計回りにふたを閉めてください。

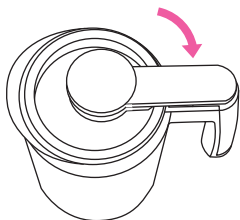

- ※ 完全にふたが閉まっていることを確認してください。

- 4) 差し込みプラグをコンセントに差し込み、電源台に本体を載せてコールド用ボタンを押してください。

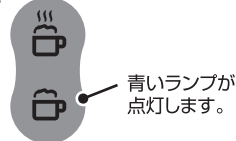

- ※ 運転を停止させたいときはP4「運転停止方法と安全装置について」を参照してください。

- 5) ランプが消えたら差し込みプラグをコンセントから抜き、本体を電源台から降ろしてください。

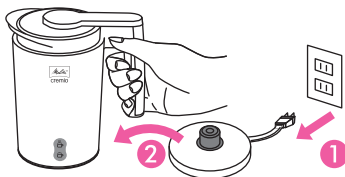

- ※ 一度使用された後は5分程度おいてください。

- 6) ふたを反時計回りに回して開け、カップに直接注ぐかタンクに傷をつけないよう注意しながらスプーンを使って取り出してください。

- ※ タンク内をスプーンや鋭利なもので強くこすらないでください。
- ※ ご使用後はP7の「お手入れ」を行ってください。

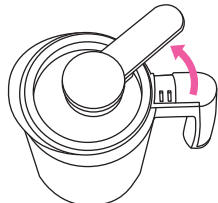

⚠️ お手入れの際は必ず差し込みプラグをコンセントから抜いてください。

タンク内、ふたの内側の洗浄方法

- 食器用スポンジと食器用洗剤で洗ってください。
- 通電部に直接水がかからないようにご注意ください。
- 固いものや鋭利なもので洗わないでください。

タンク内

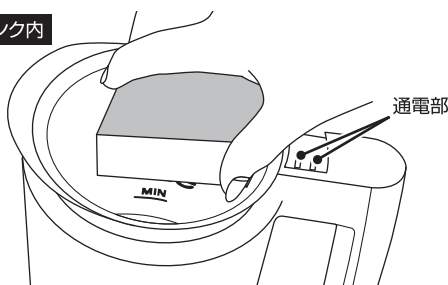

※ 洗浄後は水気を取り除き、よく乾燥させてから使用してください。

ふたの内側

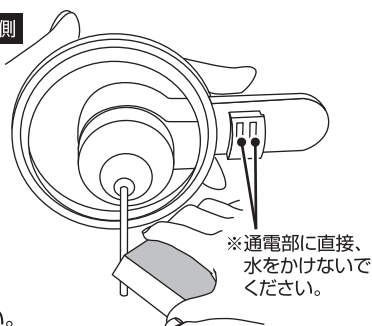

アタッチメントのお手入れ方法

- 流水で洗ってください。

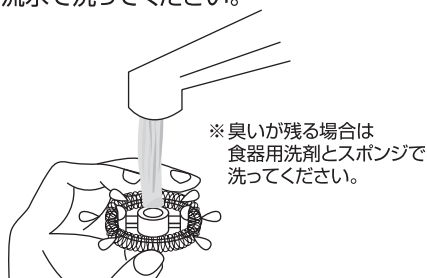

⚠️ 注意 食器洗い乾燥機は使用できません。

本体外側、電源台のお手入れ方法

- 乾いた柔らかい布で軽く拭いてください。
- 落ちない汚れは湿った柔らかい布で拭いてから、水分が残らないように乾拭きしてください。

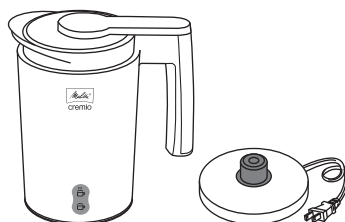

⚠️ 注意

⚠️ 本体外側の汚れは柔らかい布で拭きとり、水に浸したり水洗いすることは絶対におやめください。

Ⓞ シンナー、ベンジン、ベンゾール、ガソリンなどを使用すると、変形、変色、変質の原因になりますのでおやめください。また、タワシ、クレンザー等を使用すると傷や破損の原因になりますのでおやめください。

1日使用した後や長時間で使用にならなかったときのお手入れ

- ①タンク内「MIN」の目盛に水道水を注ぎ、食器用洗剤を1～2滴加えます。
- ②カプチーノ用のアタッチメントをセットしてふたを閉め、ホット用ボタンを押して運転させます。



- ③運転が停止したらふたを開けて洗淨水を捨てます。



- ※ 排水は熱いのでやけどしないよう注意してください。
- ※ 排水が通電部にかからないよう注ぎ口のほうから排水してください。
- ※ 排水後、洗剤液を洗い流してください。

困ったときは

まず、以下の内容をご確認のうえ、症状が改善しない場合は弊社カスタマーサービスセンターにお問い合わせください。

症 状	ここをお調べください
スイッチを押しても動きません。故障ですか？	<ul style="list-style-type: none"> ■ ふたが正しく閉まっていなかったり、電源台に本体が正しく載っていないと作動しません。各部品の取り付け状態をご確認ください。 ■ タンク内が熱くなったまま使用すると安全装置が働き作動しません。冷めるまで待ってからお使いください。
ホット用ボタン、コールド用ボタンの両方が点滅して運転しません。	<ul style="list-style-type: none"> ■ 通電部が濡れていると安全装置が働き作動しない構造になっています。ふたを外してしばらく放置し、乾燥させてからお使いください。
通電部に水やミルクがかかってしまったときは。	<ul style="list-style-type: none"> ■ 通電部に水がかかった際は、しばらく放置して自然乾燥させてください。また、ミルクがかかった場合はすみやかに水道水で洗い流し、しばらく放置して自然乾燥させてください。ミルクが通電部に付着したまま放置すると内部で固着し故障の原因になります。
部品が壊れてしまいました。購入できますか？	<ul style="list-style-type: none"> ■ ふた、アタッチメント、電源台は個別にご購入いただけます。販売店かメリタジャパンカスタマーサービスセンターにお問い合わせください。



修理には専門的な知識および技術が必要です。誤った修理は、火災や感電などの危険な事故につながりますのでおやめください。「困ったときは」の表によりお調べいただいても異常があるときは、事故防止のため使用を中止し、電源プラグをコンセントから抜いて、お買い上げの販売店またはメリタジャパンカスタマーサービスセンターにご相談ください。その際、品名とお買い上げ時期をお知らせください。

- この商品の補修用性能部品(製品の機能を維持するための必要な部品)は製造打切後、最低5年間保有しています。
- 一般家庭以外(たとえば業務用など)にお使いになったときの故障は、保証期間内でも原則として有料修理になります。
- 保証期間経過後の修理については、販売店にご相談ください。修理によって機能が維持できる場合は、お客様のご要望により有料修理いたします。そのほか詳細は保証書をご覧ください。

保証規定

- お客様の正常なご使用状態で、保証期間中(お買い上げ日より1年間)に故障した場合は、無料修理させていただきます。その際、商品と本書をご持参、ご提示のうえ、お買い上げ販売店またはメリタジャパンカスタマーサービスセンターにご相談ください。
 - 次のような場合には、保証期間内でも有料修理になります。
 - 使用上の誤り、あるいは不当な改造や修理による故障および損傷。
 - お買い上げ後の移動、設置、落下、あるいは輸送による故障および損傷。
 - 火災、塩害、ガス害、異常電圧、および地震、雷、風水害、その他の天災地変などによる故障および損傷。
 - 二)本書のご提示がない場合。
 - ホ)本書にお買い上げ年月日、お客様名、販売店名の記入のない場合、あるいは字句を書きかえられた場合。
3. 本保証書は日本国内においてのみ有効です。
This warranty is valid only in Japan.
4. ご転居の際は、事前にお買い上げの販売店にご相談ください。
5. ご贈答品などで、本書に記入してあるお買い上げの販売店に修理をご依頼になれない場合には、メリタジャパンカスタマーサービスセンターにお問い合わせください。

修理メモ

※この保証書は、本書に明示した期間、条件のもとにおいて無料修理をお約束するものです。したがって、この保証書によって、お客様の法律上の権利を制限するものではありませんので、保証期間経過後の修理についてご不明の場合は、お買い上げの販売店またはメリタジャパンカスタマーサービスセンターにお問い合わせください。
アフターサービスと保証について、ご不明の場合はお買い上げの販売店または下記のメリタジャパンカスタマーサービスセンターへご相談ください。

保証書

この商品には「保証書」が付いています。

- 保証対象は本体のみです。
- 保証書は、販売店からお渡しいたします。必ず「販売店名・お買い上げ日」などの記入事項をお確かめになり、保証書の内容をよくお読みになったうえで大切に保管してください。
- 万一、故障したときは、保証書記載内容により、保証期間内はお買い上げの販売店が取り次ぎ無料修理いたします。

※保証対象外：ふた、アタッチメント、電源台

品名(品番)			
Cremio クレミオ (MJ-121)			
お買い上げ年月日			保証期間 本体 1年
年	月	日	
お客様	ご住所	〒 TEL ()	
	ご氏名	フリガナ	
販売店	店名	★	
	住所	TEL ()	

★印欄にご記入のない場合は無効となりますから必ず記入の有無をご確認ください。

ご販売店様へのお願い
保証書に必ずご購入日、貴店名、住所、電話番号をご記入のうえ、お客様にお渡しください。

メリタジャパン株式会社 〒136-0071
東京都江東区亀戸2-26-10

- この保証書にご記入いただいたお客様の住所・氏名などの個人情報は、保証期間内の修理やその後のアフターサービスに利用させていただく目的から記録に残す場合がありますのでご了承ください。
- 修理や配送を当社から協力会社に委託する場合、法令に基づく義務の履行または権限の行使のために必要な場合、その他正当な理由がある場合を除き、当社以外の第三者に個人情報を開示・提供することはありません。