

取扱説明書  
保証書付き

家庭用  
2～10杯

# Melitta®

## AROMA THERM 10CUP

**メリタ コーヒーメーカー 〈アロマサーモ 10カップ〉 JCM-1031**

このたびは、メリタ コーヒーメーカー「JCM-1031」をお買い上げいただき、まことにありがとうございます。保証書はこの取扱説明書に付いておりますので、販売店の記入をお受けください。この「取扱説明書」と「保証書」をよくお読みのうえ、正しくお使いください。お読みになった後は、「保証書」とともに大切に保存してください。



### CONTENTS

- 安全上のご注意 ..... ①②
- アロマサーモ10カップの特徴 ..... ③
- 各部の名称 ..... ③
- ご使用前に ..... ④
- ご使用方法 ..... ④⑤
- アイスコーヒーの作り方 ..... ⑥
- おいしいコーヒーを味わうために ..... ⑥
- 修理を依頼する前に ..... ⑦
- ご使用上の注意 ..... ⑦
- お手入れの際のご注意 ..... ⑧
- 仕様・付属品 ..... ⑨
- ステンレス保温ポットについて ..... ⑨
- 修理・アフターサービスについて ..... ⑩



## メリタジャパン株式会社

本社 〒136-0071 東京都江東区亀戸2-26-10



0570-550267

\*一般電話・公衆電話からは市内通話料金でご利用いただけます。  
\*通話料はお客様負担となります。

# 安全上のご注意(必ずお読みください)

ここに示した注意事項は、製品を安全に正しくお使いいただき、あなたや他の人々への危害や損害を未然に防止するためのものです。また、注意事項は、危害や損害の大きさと切迫の程度を明示するために、誤った取り扱いをすると生じることが想定される内容を「警告」と「注意」に区分しています。いずれも安全に関する重要な情報ですので、必ず守ってください。



**警告**

人が死亡または重傷を負う可能性が想定される内容。



**注意**

人が傷害を負う可能性及び物的損害のみの発生が想定される内容。

## 本文中の絵表示について



この表示を無視して、誤った取り扱いをすると、人が傷害を負う可能性が想定される内容、および物的損害のみの発生が想定される内容を示しています。



○記号は禁止の行為であることを告げるものです。

図の中や、近傍に具体的な禁止内容(左図の場合は分解禁止)が描かれています。



●記号は行為を強制したり指示したりする内容を告げるものです。

図の中に具体的な指示内容(左図の場合は差し込みプラグをコンセントから抜け)が描かれています。

## 警告



**ご自分で修理しない**

異常があった際のご自分で修理はおやめください。「修理・アフターサービス」[お手入れの際のご注意]の項目をご覧ください。修理技術者に修理を依頼してください。またご自分で分解・改造は危険ですので、絶対におやめください。



**電源は正しく**

表示された電源電圧以外の電圧で使用しないでください。火災・感電の原因となります。(コンセントは交流100Vで定倍15A以上のものを単独で使用してください。)

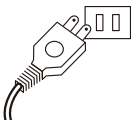

**ポットの取り扱いに注意**

- ステンレス保温スポットを直接火にかけたり電子レンジで温めたりしないでください。また、プラスチック部分を熱湯をかけないでください。変形することがあります。
- 使用する際は必ずステンレス保温ポットを正しくセットして使用してください。また使用中はステンレス保温ポットを引き出さないでください。熱湯が飛び散り、やけどの恐れがあります。
- 横転させると中身が流れ出ますのでご注意ください。



**子供使用禁止**

子供だけで使わせたり、幼児の手の届くところで使わないでください。また、子供が近くにいらっしやる際のご使用は、特にご注意ください。やけど、感電、けがをする恐れがあります。



**本体の水洗いはしない**

本体を水洗いすることは、絶縁を悪くして、感電や故障の原因となりますので、おやめください。



## ⚠ 注意

### ⊘ 空炊きをしない

水槽に水を入れないうままスイッチを入れしないでください。過熱故障や火災の原因となります。

### ⊘ 電源コードに注意

●コードに傷が付くと、火災・感電の原因となります。電源コードの取り扱いに際しては、以下の点にお気を付けてのうえ、ご使用ください。

- ①重いものを乗せない。
- ②傷付けない。
- ③加工しない。
- ④無理に曲げたり、引っ張ったり、ねじったりしない。
- ⑤高温の状態にしない。

●電源コードが傷んだら販売店または、メリタジャパンに交換をご依頼ください。そのまま使用すると火災・感電の原因となります。

●濡れた手で差し込みプラグを抜き差ししないでください。感電の原因となることがあります。

●使用時以外は、安全のため必ず差し込みプラグをコンセントから抜いてください。

●お手入れの際は、安全のため差し込みプラグをコンセントから抜いて行ってください。

●差し込みプラグを抜く時は、電源コードを持たず先端の差し込みプラグを持って引き抜いてください。感電やショートして発火することがあります。

●電源コードや差し込みプラグが傷んだり、コンセントの差し込みがゆるい時は使用しないでください。感電・ショート・発火の原因になります。

●差し込みプラグにピンやごみを付着させないでください。感電、ショート、発火の原因になります。

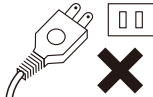

### ⊘ 使用場所に注意

●クッション、キルティングシート、カーペット等、熱に弱い柔らかな敷物の上でご使用は、おやめください。火災の原因となる恐れがあります。

●不安定な場所で使用しないでください。コーヒーがこぼれたりして、やけどをする恐れがあります。

●壁やカーテンの近くで使用しないでください。蒸気により壁やカーテンを傷める原因になります。

●風呂場では使用しないでください。火災・感電の原因となります。

●本製品は室内での使用を前提に作られています。屋外では使用しないでください。



### ⊘ 水槽に水を残したまま放置しない

水槽に水を残したまま放置すると、水が腐敗したり故障の原因になります。



### ⊘ 専用のポット以外使用しない

JCM-1031にはTJ-1031以外は使用しないでください。

### ⊘ スwitchを入れたまま水槽に水を入れない

続けてコーヒーを作る時は、メインスイッチを一旦OFFにしてください。メインスイッチがONになっていまして熱湯が吐出口より噴出して大変危険ですのおやめください。



### ⊘ 水槽に水道水以外は入れない

コーヒー、お酒、牛乳、硬度の高いミネラルウォーター、アルカリイオン水などを水槽に入れしないでください。水路が詰まるなど、故障や事故の原因となります。

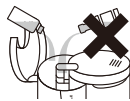

### ⊘ 容量以上のコーヒー粉、水を入れない

最大容量以上のコーヒー粉(約80g)、水(約1,400ml)を入れしないでください。コーヒーが溢れ、やけどをする恐れがあります。

### ⊘ 抽出中のフィルター部分フタに注意

コーヒー抽出中や抽出直後は蒸気が出てフタが高音になっています。やけどをするなど、大変危険ですので手を触れないでください。また、水槽フタ、スウィングフィルターは、抽出や蒸気が完全に止まってから開けてください。



### ⊘ 機械に異常があった際は直ちに使用を中止する

異常が見られた時は、すぐにメインスイッチをOFFにし、その後必ず差し込みプラグをコンセントから抜いてください。そのままの状態でご使用されますと、火災・感電の原因となり危険です。

### ⊘ その他

万一本体を落とした場合は、メインスイッチをOFFにし、差し込みプラグをコンセントから抜いてお買い上げの販売店または、メリタジャパンまでご連絡ください。そのまま使用すると火災・感電などの原因となる恐れがあります。

# アロマサーモ 10カップの特徴

## ① ステンレス保温ポット

ステンレス製で真空二層式になっており、優れた保温性を備えています。



## ② オートオフ機能付 (7ページを参照)

スイッチを入れて、約15分後に自動的に電源が切れます。切り忘れても安心です。

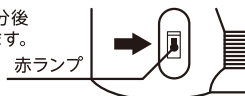

## ③ しずく漏れ防止機能付

フィルターの底面にしずく漏れ防止弁が付いています。ポットを外してもしずく漏れ防止弁の働きでボトムプレートにしずくが落ちるのを防ぎます。

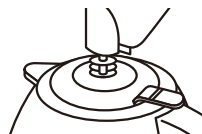

## 各部の名称

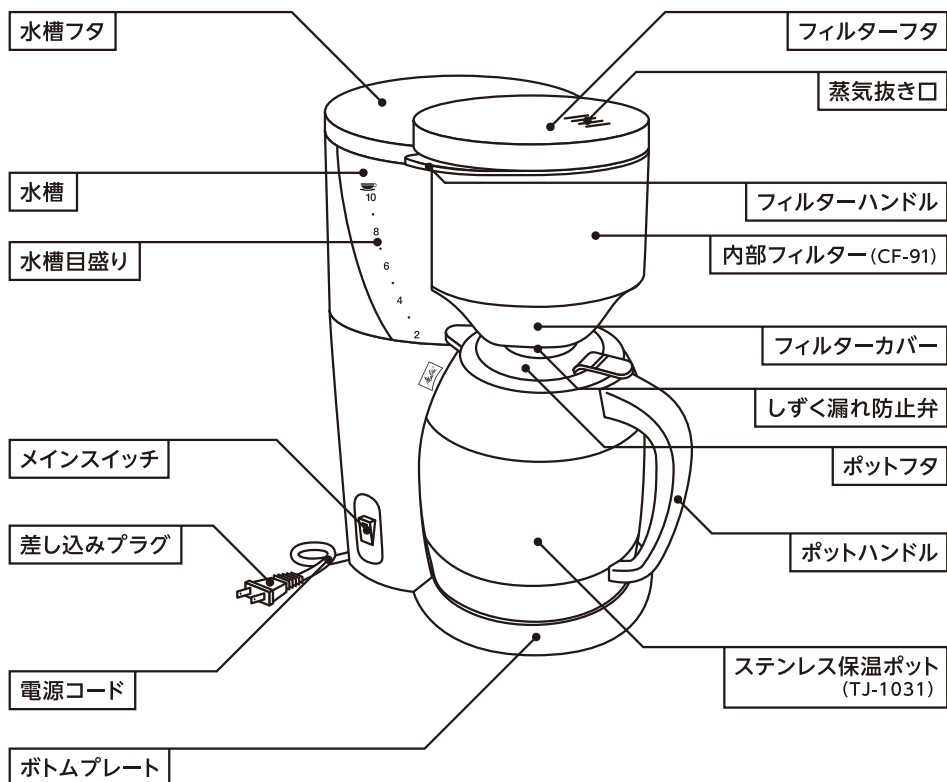

# ご使用の前に

- ① フィルター、ステンレス保温ポットをよく水洗いしてください。
- ② 初めてご使用になる時や、長期間ご使用にならなかった時は、水槽(取り外しできません)および水路内部を洗浄するため、水だけを水槽に入れ、「ご使用方法」の順に従い、メインスイッチを入れてください。ただし、この時はコーヒーを使用しないでください。

# ご使用方法

## フィルターカバーの取り扱い方法

フィルターカバーは内部フィルターと二重構造になっています。セット方法は以下の取り扱い方法に従ってください。

- 内部フィルターを外す時はフィルターハンドルを持ち、水平に右へいっぱい開けて内部フィルターを外してください。
- 内部フィルターをセットする時はフィルターカバー内部とフィルターのくぼみを合わせて、しっかり差し込んでください。
- フィルターカバーごとに取り外す際はフィルターハンドルを持ち、フィルターカバーのくぼみが図の蒸気抜き口の下辺りになるまでずらし、軽く上へ持ち上げてから斜め下へ下ろすと、外れます。
- フィルターカバーの取り付けは水槽用上蓋を開け、フィルターカバーの上部ピンを取り付け穴に先に合わせ、取り外しと逆の動作で取り付けてください。

## フィルターカバーの取り扱い手順

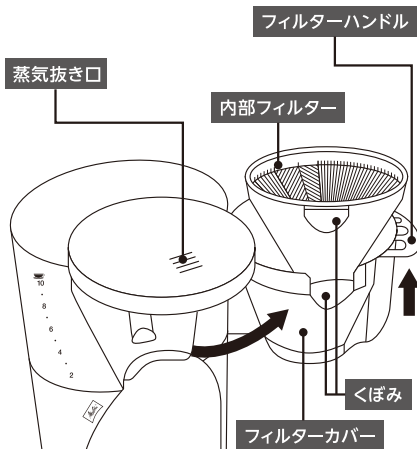

- ① 器具を水平な場所に設置します。水槽に杯数分の水を目盛に合わせて入れます。

※保温ポットの使用方法については本取扱説明書中の「保温ポットについて」をご参照ください。

できあがりコーヒー  
1杯約125ml



- ② メリタフィルターペーパー1×4をシール目に沿って互い違いに折り、フィルターにセットします。付属のメジャースプーンで杯数分のコーヒー粉を入れ、フィルターカバーを本体にセットします。

※コーヒーカップ1杯(約125ml)につき、メジャースプーンすりきり1杯(約8g)が目安です。

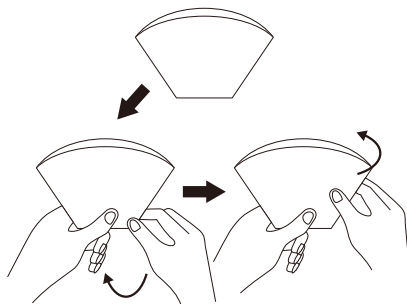

- ③ステンレス保温ポットのフタを完全に閉めたままボトムプレートの上に乗せます。その際、ポットのフタの凸部がフィルター部のしずく漏れ防止弁を押し上げていることを確認してください。



- ⑥コーヒーができあがったら、メインスイッチをOFFにし、フィルター内のコーヒーが完全に落ちきったことを確認して、ステンレス保温ポットをボトムプレートから引き出します。

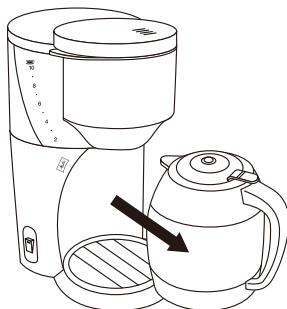

- ④あらかじめスイッチがOFFになっていることを確かめ、差し込みプラグをコンセントに差し込み、スイッチを入れます(赤いランプが点灯します)。

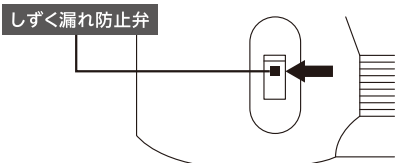

- ⑥ポットのフタにあるレバーを押しながらコーヒーをカップに注ぎます。



- ⑤コーヒーは徐々にステンレス保温ポットに落ち、約1,250mlのコーヒーができあがります(カップ目盛り10杯の場合)。ポコポコと大きな音がしてお湯が出なくなりましたら、コーヒーの出来上がりの目安です。

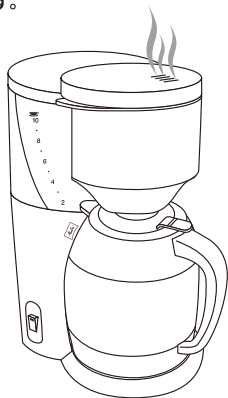

※コーヒーができあがった直後は、フィルターカバーや、水槽フタを開けないでください。お湯の吐出口から熱湯や蒸気が飛び散ることがあり危険です。

- ⑦メインスイッチがOFFになっていることを確認してから、差し込みプラグを持ち、コンセントから抜いてください。

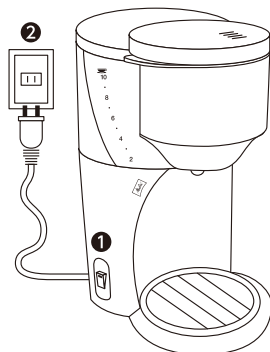

※メインスイッチはオートオフ機能付です。スイッチオン後約15分後に自動的に電源が切れます。再びご使用の場合は、メインスイッチが一旦OFFの位置に戻っていることを確認してからご使用ください。

# アイスコーヒーの作り方

コーヒー粉はアイスコーヒー用をご使用ください。

目安／約1,050ml分のアイスコーヒーを作る場合

●水の量：約840ml ●氷の量：ポットに約1/3(約300g) ●アイスコーヒー用粉：約80g

※水量、氷、粉の量はお好みに合わせてお作りください。

※フィルターには最大約80g、ポットには最大約1.4ℓ入ります。それ以上入れますと溢れる恐れがありますのでご注意ください。

①水槽に水を入れます。本体の水槽に「6」の目盛り(約840ml)に合わせて水を入れます。

※水を水槽の「6」の目盛り以上入れますと、ポットに氷を入れますので溢れます。



②ポットに氷を入れます。ステンレス保温ポットに氷をポットの約1/3(約300g)ぐらいまで入れます。フタは閉めてください。



③フィルターに粉を入れます。アイスコーヒー用のコーヒー粉をメジャースプーンで10杯(約80g)入れます。



④コーヒーを抽出します。(4、5ページ参照)

⑤抽出し終わりましたらステンレス保温ポットをボトムプレートから引き出します。

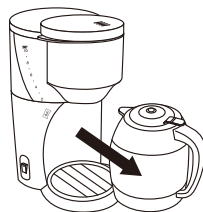

⑥氷の入ったグラスに注ぎます。



## おいしいコーヒーを味わうために

挽きたての新鮮なコーヒーを。

挽いてから時間の経ったコーヒー、一度使用したコーヒーを使うのは香りや味が損なわれます。コーヒー粉はいつも新鮮な挽きたてをご使用ください。

1回ごとに新しいフィルターペーパーを。

メリタのおいしい秘密は、なんといっても優れたフィルターペーパーにあります。新しいコーヒーを淹れる時は、必ず新しいフィルターペーパーをご使用ください。その際は「メリタフィルターペーパー1×4」を必ずご使用ください。

器具はいつも清潔に。

コーヒーカップはもちろん、グラスポット、フィルター等抽出器具は、いつも清潔なものをご使用ください。古いコーヒーかすの酸化物がさわやかな香りや味を損ねます。

※滴下温度、保温温度は室温及び水温により若干変化します。

# 修理を依頼する前に

| 現象                       | お調べいただくこと   |
|--------------------------|---|
| ドリップができない<br>(コーヒーができない) | <ul style="list-style-type: none"><li>●差し込みプラグがコンセントから抜けていませんか。</li><li>●スイッチが入っていますか。</li><li>●水槽に水が入っていますか。</li><li>●フィルターにコーヒー粉が入っていますか。</li><li>●ステンレス保温ポットのフタを閉めていますか。</li></ul> |
| コーヒーが溢れる                 | <ul style="list-style-type: none"><li>●フィルターカバーに内部フィルターを正しくセットしていますか。</li><li>●コーヒーの粉を入れすぎていませんか。</li><li>●ステンレス保温ポットがボトムプレートに正しく載っていますか。</li><li>●空のステンレス保温ポットをセットしましたか。</li></ul>   |

※以上のことをお調べいただき、それでも正常に作動しない場合はお買い上げになった販売店または、メリタジャパンお客様相談室にご相談ください。

## ご使用上の注意

- 本製品は日本向け仕様(100V専用)のため、電源・電圧の異なる海外でのご使用はできません。
- 途中で使用を中止する時はメインスイッチを切ってから、差し込みプラグをコンセントから抜きます。熱湯が完全に出なくなったことを確かめてステンレス保温ポットをボトムプレートからお取りください。

### オートオフ機能について

メインスイッチを入れてから約15分後に自動的に電源が切れます。再びご使用の場合は、メインスイッチがOFFの位置に戻っていることを確認してからご使用ください。連続して使用する場合は必ずメインスイッチをOFFにして、5分経過してからご使用ください。

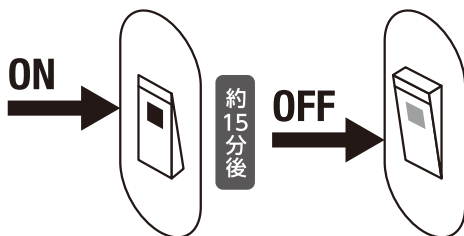

※1度使用してから約15分後に自動的に電源が切れます(赤いランプが消えます)。再びご使用の場合は、メインスイッチがOFFの位置に戻っていることを確認してからご使用ください。

### フィルターの外し方、カスの捨て方

ご使用後は、内部フィルターを取り外し、使用済みのコーヒー粉をペーパーごと捨てます。

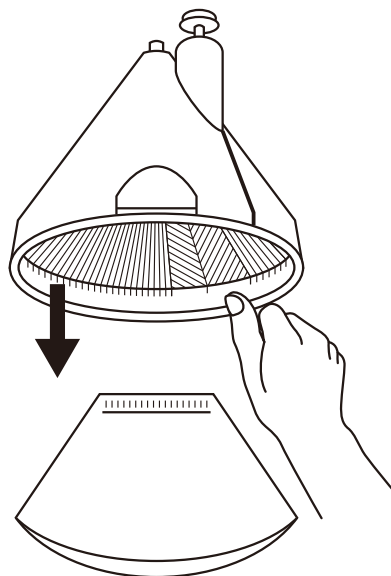



## ⚠️ お手入れの際のご注意

必ず差し込みプラグをコンセントから抜いてお手入れをしてください。

水洗いできます

水洗いできません

フィルターカバー・フィルター

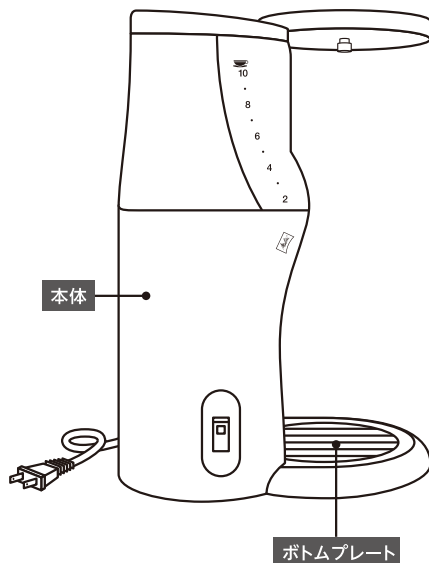

- 水ですすぎ洗いしてください。
- 汚れがひどい場合は、中性洗剤を水またはぬるま湯でうすめ、柔らかいスポンジを使用し軽く洗ってください。その後、洗剤が残らないようによくすすぎ洗いしてください。
- ステンレス保温ポットを水につけたり、浸したりしないでください。
- 本体の汚れは、湿った布で拭いてから、乾いた布で拭き取ってください。
- 本体は絶対に水をかけたり水につけたりしないでください。感電や故障の原因になります。

シンナー、ベンジン、ベンゾール、除光液、ミガキ粉、たわしなどを使用しますと変形、変色、変質したり表面にキズが付いたり破損の原因となりますのでおやめください。

## 定期的なお手入れ

1～2ヶ月に1度、水槽に別売の「メリタコーヒーメーカークリーナーアンチカルキ」を溶かしてから入れ、その後、水だけで2～3回抽出してください。水路の水あか等を取り除き、故障の原因を防ぎます。

# 仕様・付属品

## メリタコーヒーメーカー アロマサーモ 10カップ

| 仕様     |                     |
|--------|---------------------|
| 形名     | JCM-1031            |
| 抽出方法   | ペーパードリップ式           |
| 定格     | AC100V/850W         |
| 最大水容量  | 1.4ℓ                |
| 温度ヒューズ | 192℃                |
| 大きさ    | W:252×D:199×H:351mm |
| 重量     | 2.45kg              |

| 付属品        |                        |
|------------|------------------------|
| ステンレス保温ポット | TJ-1031                |
| フィルター      | CF-91                  |
| フィルターペーパー  | メリタフィルターペーパー<br>1×4サイズ |
| メジャースプーン   | 1個                     |

※ステンレス保温ポット等、付属品の購入はお買い上げの販売店、またはメリタジャパンお客様相談室にご相談ください。  
※商品の仕様は改良のため予告なく変更することがあります。

## ステンレス保温ポットについて

- このステンレス保温ポットは、メリタコーヒーメーカーJCM-1031専用のコーヒー保温容器です。他のコーヒーメーカーには使用しないでください。また、コーヒーの保温以外にはご使用にならないでください。
- ステンレス保温ポットは内部もステンレスのため表面温度が低いので、ご使用になる前に一度お湯で内部を洗って温めてからご使用されると、おいしいコーヒーを召し上がることができます。

### ポットのご使用方法

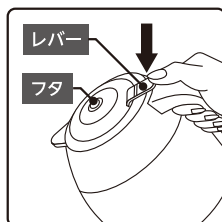

ポットフタにあるレバーを押しながらカップにコーヒーを注いでください。

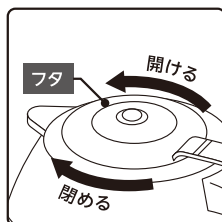

フタは時計まわりに回すと閉まります。コーヒーを抽出する時はフタを完全に閉めてください。

### ご使用上の注意

- 横転させると中身が流れ出ますのでご注意ください。
- 保温ポットは、ステンレス製ですので倒れたり、落としたりすると、ステンレス表面に傷が付いたり、へこむことがあります。お取り扱いにはご注意ください。
- ステンレス保温ポットのポットフタを分解しないでください。破損の原因となります。また、ポットフタに付いているシリコンパッキングは無くさないようご注意ください。
- ステンレス保温ポットを直接火にかけたり電子レンジで温めたりしないでください。また、プラスチック部分に熱湯をかけないでください。変型することがあります。
- 強い衝撃を与えないようお取り扱いください。
- 火のそばに置かないでください。
- 冷えたステンレス保温ポットに急に熱いものを入れたり、または、熱せられたステンレス保温ポットに急に冷たいものを入れたりすることは、避けてください。
- フタは完全に閉めてご使用ください。
- コーヒーを入れた時は、横転させて中身が流れ出さないように注意してください。
- 子供だけで使わせたり、幼児の手の届くところで使わないでください。
- ステンレス保温ポットは、たわしや研磨剤で磨かないでください。

### ステンレス保温ポットの品質表示

|       |                     |         |
|-------|---------------------|---------|
| 品名    | ステンレス保温ポット(TJ-1031) |         |
| 容量    | 1.4ℓ                |         |
| 保温効力  | 約78℃(抽出1時間後、満杯時)    |         |
| 材料の種類 | 本体                  | ステンレス   |
|       | フタ                  | ポリプロピレン |
|       | 取っ手                 | ポリプロピレン |

# 修理・アフターサービスについて

修理には専門的な知識および技術が必要です。誤った修理は、火災や感電などの危険な事故につながりますのでおやめください。「修理を依頼する前に」の表によりお調べいただいても異常がある時は、事故防止のため使用を中止し、差し込みプラグをコンセントから抜いて、お買い上げの販売店またはメリタジャパンお客様相談室にご相談ください。その際、品名とお買い上げ時期をお知らせください。

- この商品の補修用性能部品(製品の機能を維持するための必要な部品)は製造打切後、最低5年間保有しています。
- 一般家庭以外(たとえば業務用など)にお使いになった時の故障は、保証期間内でも原則として有償修理になります。
- 保証期間経過後の修理については、販売店にご相談ください。修理によって機能が維持できる場合は、お客様のご要望により有償修理いたします。そのほか詳細は保証書をご覧ください。

## 保証規定

- お客様の正常なご使用状態で、保証期間中(お買い上げ日より1年間)に故障した場合は、無料修理させていただきます。その際、商品と本書をご持参、ご提示のうえ、お買い上げ販売店またはメリタジャパンお客様相談室にご依頼ください。
- 次のような場合には保証期間内でも有償修理になります。
  - 使用上の誤り、あるいは不当な改造や修理による故障および損傷。
  - お買い上げ後の移動、設置、落下、あるいは輸送による故障および損傷。
  - 火災、塩害、ガス害、異常電圧、および地震、風水害、その他の天災地変などによる故障および損傷。
- 本書のご提示がない場合。
- 本書にお買い上げ年月日、お客様名、販売店名の記入のない場合、あるいは字句を書きかえられた場合。
- 本保証書は日本国内においてのみ有効です。  
This warranty is valid only Japan.
- ご転居の際は、事前にお買い上げの販売店にご相談ください。
- ご贈答品などで、本書に記入してあるお買い上げの販売店に修理をご依頼になれない場合には、メリタジャパンお客様相談室にお問い合わせください。

### 修理メモ

※この保証書は、本書に明示した期間、条件のもとにおいて無料修理をお約束するものです。したがって、この保証書によって、お客様の法律上の権利を制限するものではありませんので、保証期間経過後の修理についてご不明の場合は、お買い上げの販売店またはメリタジャパンお客様相談室にお問い合わせください。アフターサービスと保証については、ご不明の場合はお買い上げの販売店または下記のメリタジャパンお客様相談室へご相談ください。



0570-550267

※一般電話・公衆電話からは市内通話料金でご利用いただけます。

※通話料はお客様負担となります。

【受付時間】 9:00~12:00 13:00~17:30

※土・日・祝日・年末年始は除く

®Registered trademark of a company of the Melitta Group

## 保証書

この商品には「保証書」が付いています。

- 保証対象は本体のみです。
- 保証書は、販売店からお渡しいたします。必ず「販売店名・お買い上げ日」などの記入事項をお確かめになり、保証書の内容をよくお読みになったうえで、大切に保管してください。
- 万一、故障した時は、保証書記載内容により、保証期間内はお買い上げの販売店が取り次ぎ無料修理いたします。

電気系統の故障以外(破損など)は保証対象外です。

|                                      |     |  |               |
|--------------------------------------|-----|--|---------------|
| 品名(型番)                               |     |  |               |
| メリタ コーヒーマカ<br>〈アロマサーモ 10カップ〉JCM-1031 |     |  |               |
| お買い上げ年月日                             |     |  | 保証期間<br>本体 1年 |
| 年                                    | 月   | 日  |               |
| お客様                                  | ご住所 | 〒<br>TEL ( )                                     |               |
|                                      | ご氏名 | フリガナ   |               |
| 販売店                                  | 店名  | ★この欄に販売店によるご記入がない場合は無効となりますので必ず記入の有無と捺印をご確認ください。 |               |
|                                      | 住所  | TEL ( ) (印)                                      |               |

ご購入店様へのお願い 保証書に必ずご購入日、貴店名、住所、電話番号をご記入のうえ、お客様にお渡しください。

メリタジャパン株式会社

〒136-0071 東京都江東区亀戸2-26-10 立花亀戸ビル 6F

- この保証書にご記入いただいたお客様の住所・氏名などの個人情報、保証期間内の修理やその後のアフターサービスに利用させていただく目的から記録に残す場合がありますのでご了承ください。
- 修理や配送を当社から協力会社に委託する場合、法令に基づく義務の履行または権限の行使のために必要な場合、その他正当な理由がある場合を除き、当社以外の第三者に個人情報を開示・提供することはありません。



メリタジャパン株式会社